



使用說明書



機車

XSR700 MTM690

**⚠ 在騎乘機車之前，
請務必仔細閱讀這本使用說明書。**

重要標示的位置	1
安全資訊	2
機車各部位名稱	3
儀錶和各控制器功能	4
為求個人安全 — 行前檢查	5
操控及重要騎乘要點	6
定期保養和調整	7
機車的保管和存放	8
規格	9
車主訊息	10
索引	11

 在操作本機車之前，請詳閱本使用說明書。若售出本機車，則本使用說明書應隨附於本機車。

低功率射頻器材技術規範

取得審驗證明之低功率射頻器材，非經核准，公司、商號或使用者均不得擅自變更頻率、加大功率或變更原設計之特性及功能。

低功率射頻器材之使用不得影響飛航安全及干擾合法通信；經發現有干擾現象時，應立即停用，並改善至無干擾時方得繼續使用。

前述合法通信，指依電信管理法規定作業之無線電通信。

低功率射頻器材須忍受合法通信或工業、科學及醫療用電波輻射性電機設備之干擾。

歡迎光臨山葉機車世界！

恭喜您成為 XSR700 MTM690 的車主，盡享山葉公司對高品質產品之設計與製造的豐富經驗與最新技術，山葉在此領域已獲得值得信賴的聲譽。請您慢慢仔細閱讀本使用說明書，享受 XSR700 MTM690 的所有優點。這本使用說明書不僅教導您如何操作、檢查及保養您的機車，也教導您保護自我及其他人免於困擾及傷害。

另外，本使用說明書提供諸多操控技巧，將協助您的機車始終保持在最佳的狀態。若您有任何進一步的問題，請勿遲疑並即刻聯繫您的山葉服務網。山葉團隊預祝您騎乘安全愉快。務請謹記安全第一。





山葉不停追求在產品設計與品質上的提升。因此本使用說明書在印製時包含有最新產品資訊，但在您的機車與本使用說明書之間仍可能會有些微的不同。若有任何關於此使用說明書的問題，請洽詢山葉服務網。



警告

在操作機車之前，請仔細閱讀整本使用說明書。

特別重要的資訊在本使用說明書中是以下列符號做區別：

	這是「安全警告」符號。此符號內的說明，是警告您會有潛在的個人傷害危險發生。請確實遵守此符號內所有的安全訊息說明，如此可避免可能的傷害或死亡發生。
	這是「警告」符號。此符號內的說明，是告知您某個危險狀況。如果沒有避開該危險狀況時，將會導致死亡或嚴重受傷。
	這是「注意」符號。此符號內的說明，是您必須遵守的一些特別預防措施。以避免機車或財物受損。
	這是「註」符號。此符號內的說明，可讓某些步驟程序容易進行或清楚。

* 產品與規格如有變更時，恕不另行通知。

TAU10202

XSR700 MTM690

使用說明書

©2026 年 Yamaha Motor Co., Ltd.

第一版，11 月 2025 年

版權所有，翻印必究。

嚴厲禁止任何未經

Yamaha Motor Co., Ltd.

書面核准的再版印製或未授權使用。

日本印製。

目錄

重要標示的位置.....	1-1	為求個人安全 – 行前檢查.....	5-1	檢查及潤滑煞車和換檔踏板.....	7-16
安全資訊.....	2-1	操控及重要騎乘要點.....	6-1	檢查及潤滑煞車把手和離合器把手.....	7-16
機車各部位名稱.....	3-1	引擎磨合.....	6-1	檢查及潤滑側支架.....	7-17
左側視圖.....	3-1	起動引擎.....	6-1	潤滑後懸吊裝置.....	7-17
右側視圖.....	3-2	換檔.....	6-2	潤滑搖臂樞軸.....	7-18
各控制器與儀錶.....	3-3	降低油耗的秘訣.....	6-3	檢查前叉.....	7-18
儀錶和各控制器功能.....	4-1	駐車.....	6-4	檢查轉向舵.....	7-18
防盜系統.....	4-1	定期保養和調整.....	7-1	檢查車輪軸承.....	7-19
主開關 / 轉向舵鎖.....	4-1	工具組.....	7-2	電瓶.....	7-19
指示燈及警告燈.....	4-2	檢查火星塞.....	7-2	更換保險絲.....	7-20
多功能儀錶單元.....	4-4	引擎機油與機油濾清器濾罐.....	7-3	車燈.....	7-22
把手開關.....	4-8	為何要使用 Yamalube.....	7-5	牌照板燈.....	7-23
離合器把手.....	4-10	冷卻液.....	7-6	支撐機車.....	7-23
換檔踏板.....	4-10	更換空氣濾清器濾蕊與清潔檢查 軟管.....	7-7	故障排除.....	7-23
煞車把手.....	4-10	檢查引擎惰轉轉速.....	7-7	故障排除表.....	7-24
煞車踏板.....	4-11	檢查油門握把自由間隙.....	7-7	機車的保管和存放.....	8-1
ABS.....	4-11	汽門間隙.....	7-8	使用消光 (Matte Color) 部品的保養.....	8-1
汽油箱蓋.....	4-12	輪胎.....	7-8	保養.....	8-1
汽油.....	4-13	鑄造車輪.....	7-10	存放.....	8-2
汽油箱溢流軟管.....	4-14	調整離合器把手自由間隙.....	7-10	規格.....	9-1
廢氣控制系統.....	4-14	檢查煞車把手自由間隙.....	7-11	車主訊息.....	10-1
座墊.....	4-15	煞車燈開關.....	7-11	識別號碼.....	10-1
調整緩衝器總成.....	4-16	檢查前後煞車片.....	7-12	診斷接頭.....	10-2
DC 接頭.....	4-17	檢查煞車液量.....	7-12	使用您的資料.....	10-3
側支架.....	4-17	更換煞車液.....	7-13	索引.....	11-1
點火電路切斷系統.....	4-17	驅動鏈條鬆緊度.....	7-14		
		清潔及潤滑驅動鏈條.....	7-15		
		檢查及潤滑鋼索.....	7-15		
		檢查及潤滑油門握把和鋼索.....	7-16		

閱讀並了解機車上所有的標示或貼紙內容，其中包含重要的安全資訊及正確操作機車的資訊。不可撕下機車上的標示或貼紙。

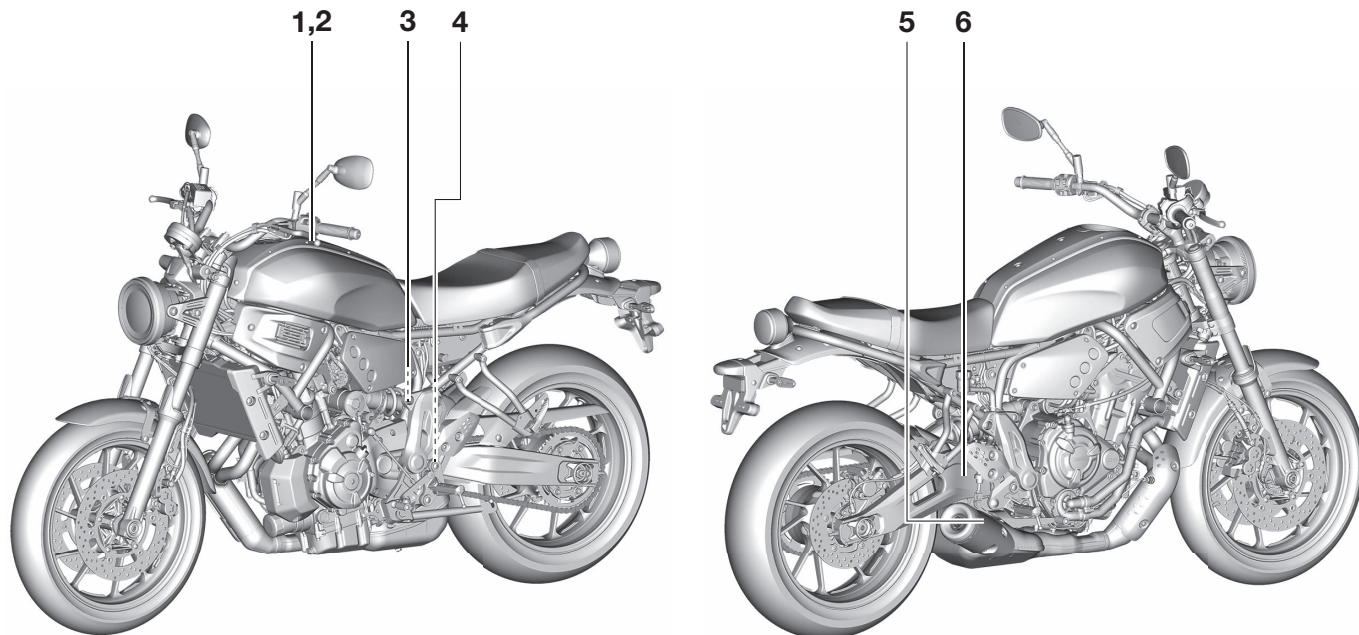

重要標示的位置

1

1

警告

- 騎乘機車前請詳讀使用說明書。
- 騎乘機車請戴安全帽。
- 請遵守法定速度，注意行車安全。
- 排氣管溫度很高，請勿碰觸。請停放在人不易碰觸的場所以防燙傷。
- 請確實遵守行駛前之檢查規定(進行檢查項目)：
剎車功能、輪胎、油類、燈類、喇叭、儀錶類。

1XB-2118K-01

2

推薦使用92無鉛汽油

3



4

100kPa=1bar	kPa,psi kPa,psi
	225,33 250,36
	225,33 250,36

BM5-21668-01

5

高温請勿碰觸

6

車輛排氣管制資訊

引擎族: G700BEE-22 引擎排氣量: 689c.c.
適用車型: XSR700 MTM690 

車上診斷系統: OBD stage I

污染防制設備之辨識號碼: 廢煤轉化器 1WSB
蒸發排放活性碳罐 BW3-F4170-00(零件號碼) 含氣量感知器 B4T-00
電子控制單元 TBDF6Q 曲軸箱通氣閥 1WS-11166-00, BU3-E1166-00(零件號碼) 排氣管 B4T
蒸發排放控制閥 KST48681

本引擎族符合中華民國一百一十年一月一日實施之排放標準及使用人或
所有人不得拆除或不得改裝非經中央主管機關認證之空氣污染防制設備

惰轉轉速 1350 ± 100 rpm

機動車輛噪音管制資訊

車型組代號 C2M405-G04 應符合原地噪音管制值 92 dB (A)
原地噪音量驗值 88 dB (A) 原地測試轉速 4375 rpm 管制類別 六期

YAMAHA MOTOR CO., LTD.
BMC-2111F-00 台灣山葉機車工業股份有限公司

1

TAU1028C

做個負責的車主

身為車主，安全和正確操作機車是您的責任。機車屬於單軌車種。

安全使用及操作取決於正確的騎乘技術，以及騎士的專業知識。每位騎士騎乘本機車之前，都需熟悉以下要求。

騎士應：

- 透過適當的來源取得機車操作的全方位操作指南。
- 遵照本使用說明書中的警告、注意及保養規定。
- 取得安全正確騎乘技術的合格訓練。
- 根據本使用說明書所描述的專業知識進行必要的專業保養，或由專業維修技術人員進行。
- 未經正確訓練或指示時，切勿操作機車。參加訓練課程。初學者應接受合格講師的訓練。可聯繫山葉服務網，查詢您附近的訓練課程。

安全騎乘

每次使用機車前都須執行檢查，確保操作條件安全。未能正確檢查或保養機車，會提高事故或設備損壞的機率。有關騎乘前的檢查一覽表請參閱第 5-1 頁。

- 本機車是為乘載騎士及一位乘客所設計。
- 汽車駕駛未能察覺及辨識出車流中的機車，是汽車 / 機車事故的主因。許多事故發生的原因是汽車駕駛沒有看到機車。如何讓自己看起來更顯眼，對於降低這類事故的發生機會非常有效。

因此：

- 穿顏色鮮豔的夾克。
- 接近及穿越交叉路口時須特別謹慎，因為交叉路口是機車事故最常發生的地點。
- 騎在汽車駕駛看得到的地方。避免騎在汽車駕駛的視覺死角。
- 未具備正確的知識以前，切勿保養機車。請由山葉服務網，告知您基本的機車保養。某些保養只能由認證的人員執行。
- 許多事故都與騎士缺乏經驗有關。事實上，許多發生事故的騎士甚至沒有合格的駕駛執照。
 - 您須確認自己本身有合格的駕駛執照，且只將機車借給合格駕駛執照的騎士。
 - 知道自己的技術和限制。保持在自己能力的限制範圍內，或許能避免事故。
 - 建議在沒有車輛來往時練習騎乘機車，直到徹底熟悉這輛機車及其所有的控制。

- 許多事故是肇因於機車騎士的錯誤。常見的錯誤是速度太快或偏角太小（該速度下傾斜角不足），以致轉彎偏差。

- 務必遵守速限，切勿超過道路及交通狀況准許的速度。
- 轉彎或變換車道前務必使用方向燈。確保汽車駕駛看得到您。
- 騎士及乘客的姿勢對於正確的操控很重要。
 - 操作時，騎士應將雙手放在把手上、雙腳放在騎士置腳踏桿上，以確保機車的穩定操控。
 - 乘客應隨時以雙手抱住騎士，若有的話可抓住安全帶或握桿，並將雙腳放在乘客的置腳踏桿上。無法將雙腳穩穩踏在踏桿上的乘客，不可搭載。
- 切勿在酒精或藥物影響下騎車。
- 本機車僅限道路使用。不適合越野。

保護衣物

機車事故中大多數的死亡都是由頭部傷害引起。若要防止或減輕頭部受傷，安全帽是唯一要點。

- 隨時配戴經過認證的安全帽。
- 戴面罩或護目鏡。風吹進無保護的眼睛會造成視力受損，以致無法立即看見危害。
- 穿戴夾克、厚靴、長褲、手套等，可有效防範或減輕擦傷或撕裂傷。

- 切勿穿戴寬鬆衣物，以免勾到控制桿、置腳踏桿或車輪，導致受傷或事故。
- 隨時穿著覆蓋小腿、腳踝和足部的保護衣物。運轉時和停止後的引擎或廢氣系統會產生高溫，可能燙傷。
- 乘客也需遵守上述預防措施。

防止一氧化碳中毒

所有的引擎排放物中都含有致命的一氧化碳氣體，吸入一氧化碳可能引起頭痛、暈眩、倦怠、噁心、混亂、最終死亡。

一氧化碳無色、無臭、無味、即使您沒看見或聞到引擎廢氣，也可能存在。一氧化碳能迅速達到致死的濃度，您很快就會中毒而無法自救。此外，在封閉或通風不良的地方，致死濃度的一氧化碳可存留數小時或數天。若感受到任何一氧化碳中毒的症狀，立即離開該區域，呼吸新鮮空氣，並就醫治療。

- 不可在室內運轉引擎。即使用風扇或打開門窗將引擎廢氣排出，一氧化碳還是能迅速達到危險濃度。
- 不可在通風不良或部分封閉的地方運轉引擎，例如穀倉、車庫或停車場。
- 不在室外有門窗的附近運轉引擎。因為一氧化碳有可能由門窗進入室內，造成一氧化碳中毒發生。

負載

加到機車上的配件或貨物，若改變了機車的重量分布，對穩定性及操作可能產生不良影響。為避免發生事故的可能性，機車加裝貨物或配件時，騎乘需萬分謹慎。騎乘載有貨物或配件的機車時，須格外小心。在機車上裝載貨物時，除了以下關於配件的資訊之外，還有若干需遵守的一般準則。

騎士、乘客、配件及貨物的總重量，不可超過總載重限制。**騎乘超載的機車可能會引起事故。**

總載重限制：

162 kg

負載在總載重限制以下時，隨時記住：

- 貨物及配件的重量應盡量降低並接近機車。盡量將最重的物體靠近機車的中心點並小心固定，將重量盡量平均分布於機車兩側，減少不平衡與不穩定。
- 重量移動會產生突然的不平衡。騎乘之前須確認配件及貨物都穩固安置在機車上。經常檢查配件及貨物的細縛狀況。
 - 根據載重適當調整緩衝器（僅適用於可調式懸吊的型號），並檢查車輪的狀況及胎壓。

- 切勿將大型物體或重物綁在方向把手、前叉或前擋泥蓋，這類物體（包括睡袋、帆布袋或帳篷等貨物）會使操作不穩定，或使操舵反應減慢。
- 本機車不可以進行拖拉拖車或加裝邊車。

正廠山葉部品

為您的機車選擇配件，是很重要的決定。正廠的山葉配件僅限山葉服務網銷售，由山葉專為您的機車設計、測試及認證。

許多與山葉無關的公司會製造山葉機車的零件及配件，或提供其他改裝。山葉無法測試這些副廠產品。因此，山葉不能為非山葉銷售、未經山葉指定建議的配件或改裝做任何背書或推薦，即使是由山葉服務網所安裝也不例外。

副廠零件、配件及改裝

您可能會認為副廠產品在設計及品質上都與正廠山葉配件相似，但請注意，有些副廠的配件或改裝因為對您或其他人有潛在的安全危害，所以並不適當。安裝副廠的產品，或改裝您的機車導致機車設計或操作特性改變，可能會提高您和其他人遭受嚴重傷害或死亡的風險。您有義務為這些因機車的改變而產生的傷亡負責。

請牢記以下準則，安裝配件時也請留意“負載”部分提供的資訊。

⚠️ 安全資訊

2

- 不可安裝或載運損害機車性能的配件或貨物。使用配件前需仔細檢查，確認不會減少離地高度或轉彎間隙，也不會限制緩衝器的行程、轉向舵的行程、控制操作或阻擋燈光或反光片。
- 裝配於方向把手或前叉區的配件，會因為錯誤的重量分配或空氣動力學改變而產生不穩定性。若要在方向把手或前叉區加裝配件，必須盡量選擇重量輕的，且越好。
- 因為空氣動力學的影響，笨重或大型的配件可能嚴重影響機車的穩定性。風可能會產生將機車抬起的效果，機車受到側風時也可能變得不穩定。經過大型車輛或有大型車輛超車時，這些配件也可能導致不穩定。
- 有些配件會使騎士偏離正常騎乘姿勢。錯誤的姿勢會限制騎士的行動自由，並可能限制控制能力，因此不建議使用這類配件。
- 加裝電氣配件時需謹慎。若電氣配件超過機車的電氣系統負載，可能會耗盡電力，導致失去燈光或引擎動力的危險後果。

補修輪胎和輪圈

裝在本機車的輪胎與輪圈是配合性能所設計，能提供操作、煞車及舒適的最佳組合。其他的輪胎、輪圈、尺寸及組合則不一定適當。輪胎規格及維修和更換輪胎的資訊，請參閱第 7-8 頁。

運送機車

以另一輛車輛運送機車之前，務必遵守以下說明。

- 取下機車上所有鬆動的物件。
- 檢查汽油旋塞（如果有配備的話）在 OFF 位置，並確認沒有汽油洩漏。
- 將變速箱入檔（若車款有手排變速箱）。
- 以細綁帶或適當的帶子綁縛車身上結實的零件，例如車體或前叉轉向固定架（而非橡膠包覆的把手或方向燈，或可能會破裂的零件等），將機車固定。謹慎選擇細綁的位置，勿使束帶在搬運時磨擦到有上漆的部品表面。
- 盡量以細綁帶將緩衝器壓緊，避免機車在運送途中過度跳動。

左側視圖

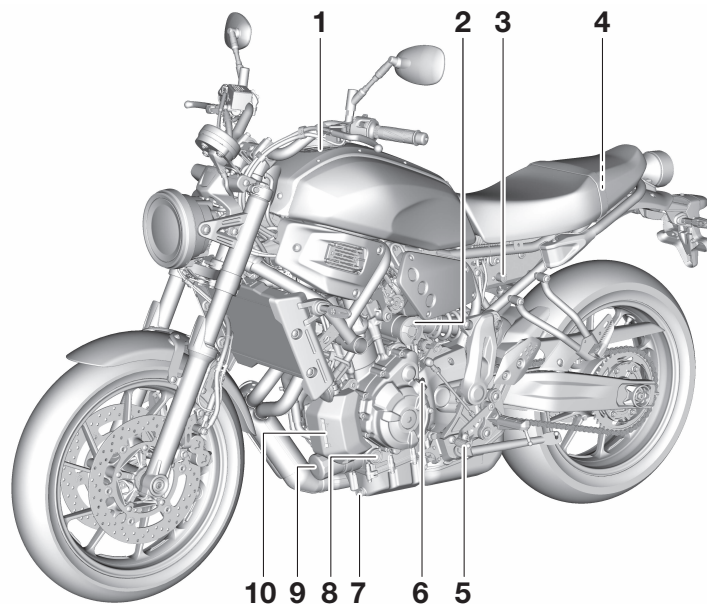

1. 汽油箱蓋 (第 4-12 頁)
2. 活性碳罐 (第 4-15 頁)
3. 座墊鎖 (第 4-15 頁)
4. 工具組 (第 7-2 頁)
5. 換檔踏板 (第 4-10 頁)
6. 引擎機油加油蓋 (第 7-3 頁)
7. 引擎機油排油螺絲 (第 7-3 頁)
8. 引擎機油油位檢查視窗 (第 7-3 頁)
9. 引擎機油濾清器濾罐 (第 7-3 頁)

10. 冷卻液副水箱 (第 7-6 頁)

機車各部位名稱

TAU10421

右側視圖

3

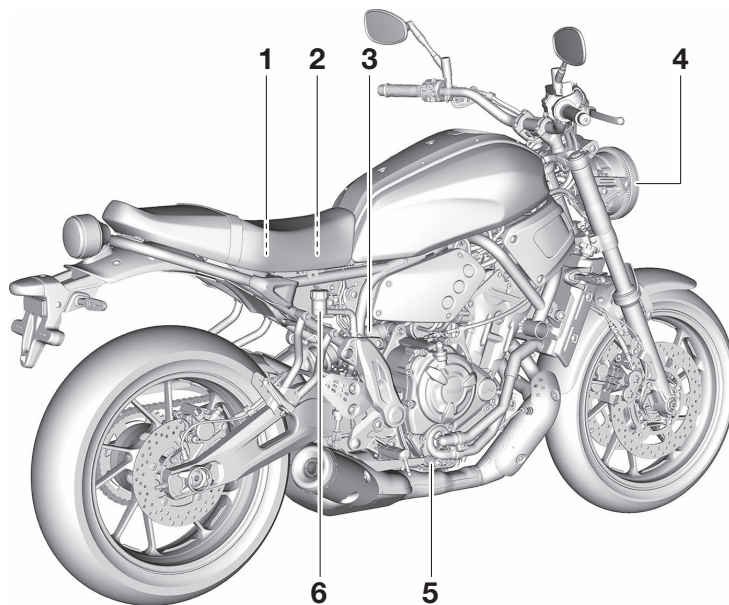

1. 保險絲 (第 7-20 頁)
2. 電瓶 (第 7-19 頁)
3. 彈簧預載調整器 (第 4-16 頁)
4. 前燈 (第 7-22 頁)
5. 煞車踏板 (第 4-11 頁)
6. 後煞車儲液槽 (第 7-12 頁)

各控制器與儀錶

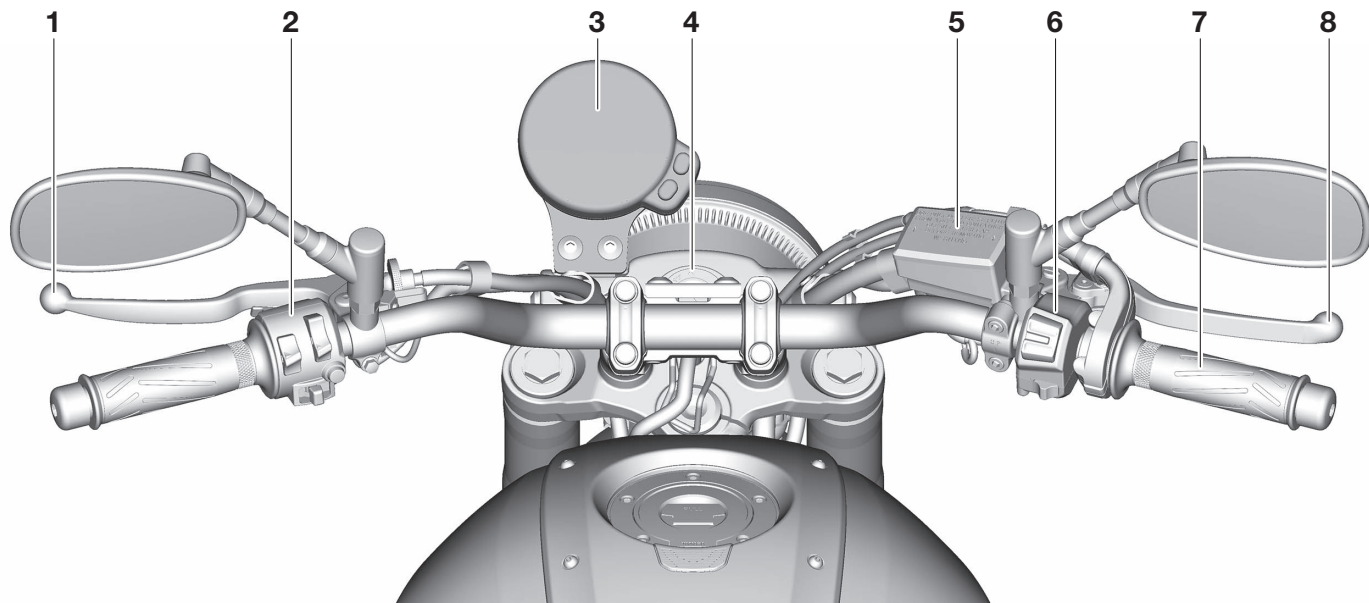

1. 離合器把手 (第 4-10 頁)
2. 左把手開關 (第 4-8 頁)
3. 多功能儀錶單元 (第 4-4 頁)
4. 主開關 / 轉向舵鎖 (第 4-1 頁)
5. 前煞車儲液槽 (第 7-12 頁)
6. 右把手開關 (第 4-8 頁)
7. 油門握把 (第 7-7 頁)
8. 煞車把手 (第 4-10 頁)

儀錶和各控制器功能

防盜系統

TAU1097B

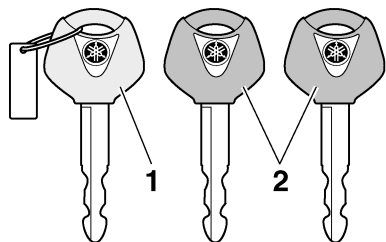

1. 代碼重新登錄鑰匙（紅色鑰匙頭）
2. 標準鑰匙（黑色鑰匙頭）

本機車配備防盜系統，只要重新登錄標準鑰匙中的代碼即可發揮防盜效果。此系統包含下列部分：

- 重新登錄代碼的鑰匙
- 兩把標準鑰匙
- 應答器（每副鑰匙）
- 防盜裝置（機車上）
- ECU（機車上）
- 系統指示燈（第 4-3 頁）

關於鑰匙

重新登錄代碼的鑰匙用於登錄每把標準鑰匙的代碼。將重新登錄代碼的鑰匙存放在安全之處。使用標準鑰匙進行日常操作。

更換鑰匙或需要重新登錄時，請將機車和重新登錄代碼的鑰匙及其餘標準鑰匙帶到山葉服務網重新登錄。

註

- 務必分開放置標準鑰匙以及其他防盜系統的鑰匙，切勿與重新登錄代碼的鑰匙放在一起。
- 務必使其他防盜系統鑰匙遠離主開關，以免造成訊號干擾。

TCA11823

注意

請勿遺失重新登錄代碼的鑰匙！如果鑰匙遺失，請立即聯絡代理商！如果重新登錄代碼的鑰匙遺失，現有的標準鑰匙仍可用於發動機車。但是，無法登錄新的標準鑰匙。如果所有鑰匙均遺失或損壞，則必須更換整組防盜系統。因此，請妥善保管鑰匙。

- 請勿浸入水中。
- 請勿暴露在高溫下。
- 請勿靠近磁鐵。
- 請勿靠近傳輸電子訊號的物體。
- 請勿粗糙操作。
- 請勿磨損或改動。
- 請勿拆解。
- 請勿將任何防盜系統的兩把鑰匙裝在同一個鑰匙圈上。

TAU10474

主開關 / 轉向舵鎖

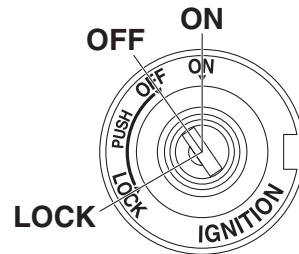

主開關 / 轉向舵鎖控制點火與照明系統，以及用來將轉向舵把手上鎖。有關各位置功能說明如下。

註

平時使用機車，務必用標準鑰匙（黑色鑰匙頭）。為避免遺失代碼重新登錄鑰匙（紅色鑰匙頭），請保管在安全的地方，僅於代碼重新登錄時使用。

TAU85043

ON

所有電路都會供電，而且機車燈會亮起。可發動引擎。鑰匙無法拔出。

註

- 為了防止電瓶放電，請勿在引擎未運轉的情況下使鑰匙保持在“ON”位置。

- 發動引擎時，前燈會自動亮起。

TAU10664

OFF

所有電氣系統都關閉。鑰匙可以拔出。

TWA10062

警告

當機車正在騎乘中，切勿旋轉鑰匙至“OFF”或“LOCK”。否則電氣系統將被關閉，如此可能會導致失控或車禍發生。

TAU1068B

LOCK

轉向舵已上鎖，所有電氣系統都已關閉。鑰匙可以拔出。

轉向舵上鎖

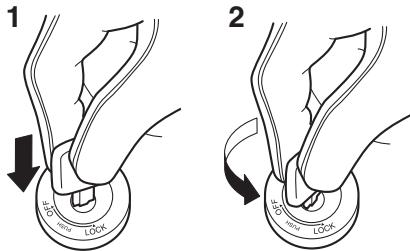

1. 壓入
2. 旋轉

1. 將方向把手左轉到底。
2. 當鑰匙在“OFF”位置時，壓入鑰匙並轉至“LOCK”。
3. 拔出鑰匙。

註

若轉向舵無法上鎖，請將把手稍微轉回右側再試。

轉向舵開鎖

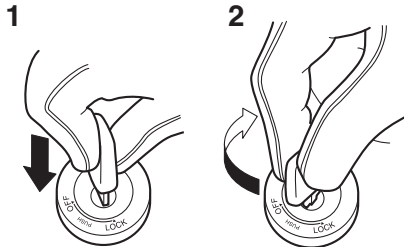

1. 壓入
 2. 旋轉
- 從“LOCK”位置壓入鑰匙並轉至“OFF”。

指示燈及警告燈

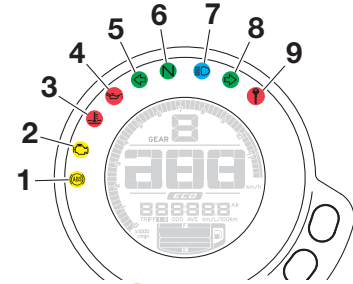

1. ABS 警告燈 “”
2. 引擎故障警告燈 “”
3. 冷卻液溫度警告燈 “”
4. 機油壓力警告燈 “”
5. 左方向指示燈 “”
6. 空檔指示燈 “”
7. 遠光燈指示燈 “”
8. 右方向指示燈 “”
9. 防盜系統指示燈 “”

TAU88280

方向指示燈 “” 與 “”

當指示燈對應的方向燈閃爍時，各自指示燈將閃爍。

TAU88300

空檔指示燈 “”

在空檔位置時，此指示燈會亮起。

儀錶和各控制器功能

遠光燈指示燈 “”

TAU88310

開啟前燈的遠光燈時，這個指示燈會亮起。

機油壓力警告燈 “”

TAU94230

引擎機油壓力過低時警告燈會亮起。

註

機車電源開啟時，此燈會熄滅數秒後亮起，直到引擎啟動才熄滅。否則應交由山葉服務網進行檢查。

TCA21211

注意

引擎運轉時如果警告燈點亮，將引擎熄火並檢查機油油位。若機油油位過低，則添加充足機油（推薦的類型）。若添加機油後警告燈仍然亮著，請將引擎熄火，並交由山葉服務網檢查機車。

TAUM4410

冷卻液溫度警告燈 “”

引擎過熱時，此警告燈會亮起。若發生此現象，立即停止引擎，讓引擎先冷卻。（請參閱 7-25 頁）

配備有水箱風扇的機車，水箱風扇會依據冷卻液溫度自動開啟或關閉。

註

機車電源開啟時，此燈將會亮起數秒，然後熄滅。如未亮燈，或一直亮燈，需交由山葉服務網檢查機車。

注意

引擎過熱時請勿繼續運轉。

TCA10022

引擎故障警告燈 “”

TAU88550

偵測到引擎問題時，此警告燈會亮起。若發生此狀況，請交由山葉服務網檢查車上診斷 (OBD) 系統。

註

機車電源開啟時，此燈應會亮起數秒，然後熄滅。否則應交由山葉服務網進行檢查。

TAU94240

ABS 警告燈 “”

機車電源剛剛開啟時，此警告燈會亮起，開始騎乘後熄滅。若在騎行時警告燈亮起，防鎖死煞車系統可能無法正常運作。

TWA17401

警告

若騎乘速度達到 10 km/h 後，ABS 警告燈並未熄滅，或是騎乘時警告燈亮起：

- 請特別注意，以避免緊急煞車時車輪可能鎖死。
- 請立即交由山葉服務網檢查機車。

TAU94250

防盜系統指示燈 “”

當機車電源關閉且經過 30 秒後，指示燈將持續閃爍，顯示防盜系統已啟用。經過 24 小時後，指示燈將停止閃爍，但防盜系統仍然啟用。

註

機車電源開啟時，此燈將會亮起數秒，然後熄滅。否則應交由山葉服務網進行檢查。

故障排除

如果偵測到防盜系統出現錯誤，此燈將以某種模式閃爍。如果防盜系統指示燈以慢閃 5 次快閃 2 次的模式閃爍，這可能是應答器干擾所致。若發生此現象，請嘗試下列步驟。

1. 主開關附近不可有其他防盜鑰匙。其他防盜系統鑰匙可能會引起訊號干擾，導致引擎無法起動。
2. 用代碼重新登錄鑰匙起動引擎。
3. 如果已經起動引擎，將引擎熄火，試著以標準鑰匙起動引擎。
4. 如果其中一把或多把標準鑰匙都無法起動引擎，請將機車及全部鑰匙帶到山葉服務網重新登錄。

TAU94271

多功能儀錶單元

TAU92181

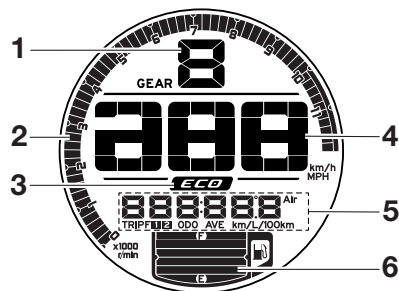

1. 變速檔位顯示器
2. 轉速錶
3. 環保指示燈 “ECO”
4. 速度錶
5. 多功能顯示器
6. 汽油錶

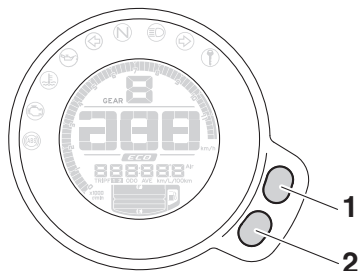

1. 按鈕 A
2. 按鈕 B

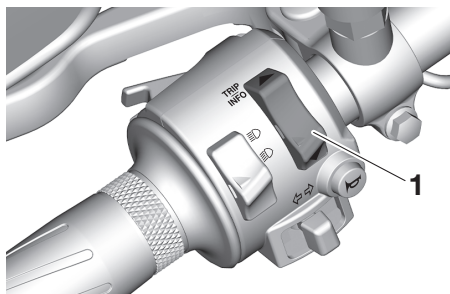

1. “TRIP/INFO” 開關

多功能液晶儀錶單元還配備亮度控制模式。

TWA12423



警告
請先停下機車，再改變多功能液晶儀錶的設定。騎乘時更改設定，會使騎士分心而增加發生意外的風險。

TAU94261

註

多功能儀錶使用 A 與 B 按鈕或 “TRIP/INFO” 開關控制。有關 “TRIP/INFO” 開關，請見第 4-9 頁。

切換顯示單位

若要在公里與英里之間切換顯示單位，請按住 “TRIP” 開關 / 按鈕 B 5 秒，直到顯示單位變更為止。

TAU86831

速度錶

速度錶顯示騎乘的速度。

TAU87180

轉速錶

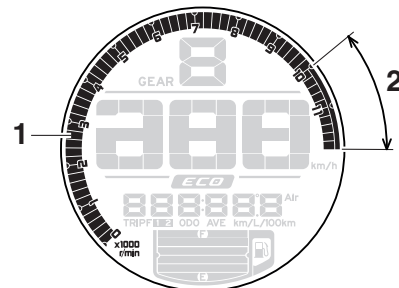

1. 轉速錶
2. 高 r / min 區域

轉速錶讓騎士得以監控引擎轉速，並且保持在理想的動力範圍之內。

TCA23050

注意

切勿在高 r/min 區域內運轉引擎。

儀錶和各控制器功能

高 r/min 區域 :10000 r/min 及以上

TCAE0121

TAU87391

注意

請勿讓機車汽油完全耗盡。否則可能會導致觸媒轉化器損壞。

汽油錶

TAU94281

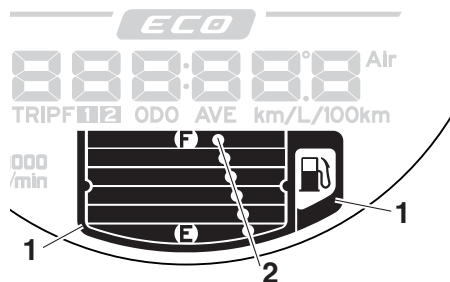

1. 車架
2. 汽油錶

汽油錶會顯示油箱內的汽油量。油位下降時，汽油錶的顯示區段會由“F”（滿）往“E”（空）逐漸消失。當剩下大約 2.7 L 的汽油量時，汽油錶的最後一個區段和外框開始閃爍。請盡速加油。

註

若偵測到汽油錶電路有問題，汽油錶區段、外框與“”會重覆閃爍。請檢查機車。

環保指示燈

TAU90821

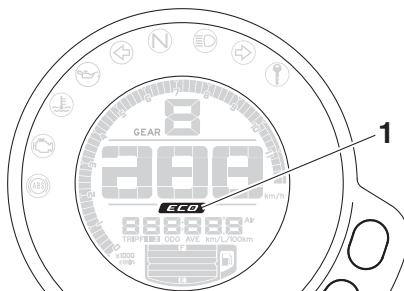

1. 環保指示燈“ECO”

車輛以環保省油的方式運轉時，這個指示燈會亮起。車輛停止時，指示燈會熄滅。

註

請參考以下秘訣，降低油耗：

- 避免加速時，達到高引擎速度。
- 定速行駛。
- 選取適合車速的變速檔位。

變速檔位顯示器

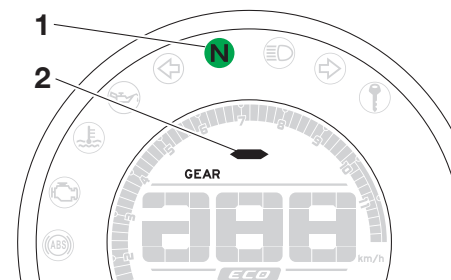

1. 空檔指示燈“N”
2. 變速檔位顯示器

變速檔位顯示器會顯示所選取的檔位。空檔會顯示“-”，空檔指示燈也會亮起。

TAU94391

多功能顯示器

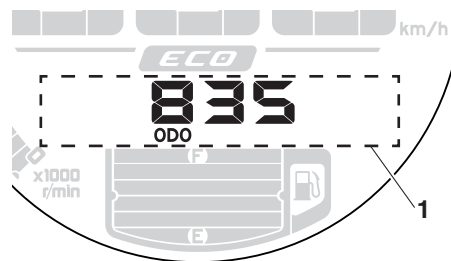

1. 多功能顯示器

多功能顯示器具有下列配備：

- 里程錶 (ODO)
- 兩個區間計程錶 (TRIP 1 與 TRIP 2)
- 汽油備用計程錶 (TRIP F)
- 瞬時油耗顯示器 (km/L 與 L/100 km)
- 平均油耗顯示器 (AVE_ _ km/L 與 AVE_ _ L/100 km)
- 冷卻液溫度顯示器 (_ °C)
- 空氣溫度顯示器 (Air_ _ °C)
- 時鐘
- 亮度控制模式

使用 “TRIP” 開關 / 按鈕 B, 即以下列順序在資訊顯示項目之間循環切換：

ODO → TRIP 1 → TRIP 2 → TRIP F → km/L 或 L/100 km → AVE_ _ km/L 或 AVE_ _ L/100 km → _ _ °C → Air_ _ °C → Clock → ODO

註

- 汽油備用計程錶僅在油量偏低時顯示。
- 使用 “INFO” 開關 / 按鈕 A, 即以相反順序循環切換資訊顯示。
- 亮度控制模式需另外設定。

TAU86891

里程錶

里程錶顯示機車行進的總距離。

註

里程錶將在 “99999” 時鎖定且無法重設。

TAU94311

區間計程錶

區間計程錶顯示自上次重設後的騎乘距離。
重設區間計程錶：顯示器上出現區間計程錶時，按住 “INFO” 開關 / 按鈕 A 一秒鐘。

註

區間計程錶將在達到 9999.9 後重設並繼續計算。

TAU94400

汽油備用計程錶

如果汽油錶的外框與最後一個區段開始閃爍，顯示畫面將自動變更為汽油備用計程錶 “TRIP F” 並開始計算從該點開始騎乘的距離。
重設汽油備用計程錶：汽油備用計程錶出現並閃爍時，按住 “INFO” 開關 / 按鈕 A 直到計程錶重設為止。

註

汽油備用計程錶將自動重設並在行駛 5 km 之後從顯示器上消失。

瞬時油耗顯示器

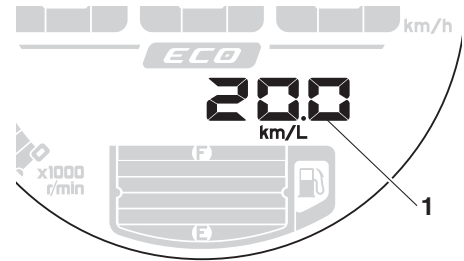

1. 瞬時油耗顯示器

此功能會計算在目前騎乘狀況下的油耗。瞬時油耗可以設定為 “km/L” 或 “L/100 km”。

- “km/L”：目前騎乘狀況下，1.0 L 汽油可騎乘的距離。
- “L/100 km”：目前騎乘狀況下，騎乘 100 km 所需的汽油量。

若要在 “km/L” 與 “L/100 km” 之間切換，當顯示器上出現瞬時油耗時，按住 “TRIP” 開關 / 按鈕 B。

註

如果以低於 20 km/h 的速度騎乘，則會顯示 “- -”。

儀錶和各控制器功能

4

平均油耗顯示器

TAU94420

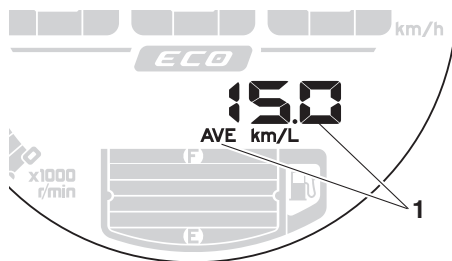

1. 平均油耗顯示器

此功能會計算自從上次重設後的平均油耗。平均油耗可設定為“AVE_ _ km/L”或“AVE_ _ L/100 km”。

- “AVE_ _ km/L”：1.0 L 汽油可騎乘的平均距離。
- “AVE_ _ L/100 km”：騎乘 100 km 所需的平均汽油量。

若要在“AVE_ _ km/L”與“AVE_ _ L/100 km”之間切換，當顯示器上出現平均油耗時，按住“TRIP”開關/按鈕 B。

重設平均油耗顯示器：當顯示器上出現平均油耗時，按住“INFO”開關/按鈕 A 一秒鐘。

註

重設平均油耗顯示之後，會顯示“_ _”直到機車騎乘達 1 km。

冷卻液溫度顯示器

TAU90900

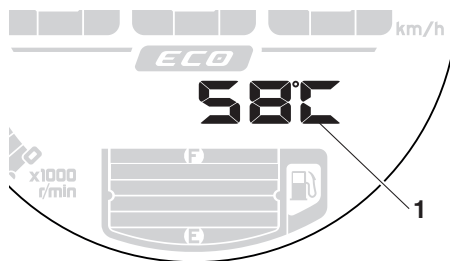

1. 冷卻液溫度顯示器

此顯示器顯示從 40 °C 到 116 °C 的冷卻液溫度，增減幅度為 1 °C。

如果訊息“Hi”閃爍，請先駐車後引擎熄火，讓引擎降溫。（請參閱 7-25 頁）

註

- 冷卻液溫度低於 40 °C 時，將顯示“Lo”。
- 冷卻液的溫度會隨著天氣和引擎負載而改變。

空氣溫度顯示器

TAU90923

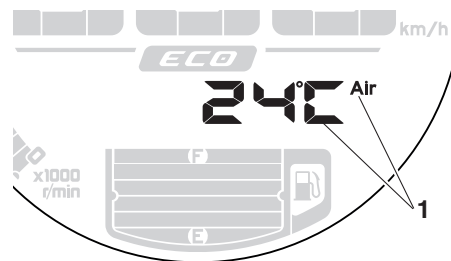

1. 空氣溫度顯示器

此顯示器顯示從 -9 °C 到 99 °C 的室外溫度，增減幅度為 1 °C。顯示的溫度可能會依實際的環境溫度不同。

註

溫度低於 -9 °C 時，將顯示“Lo”。

時鐘

TAU94293

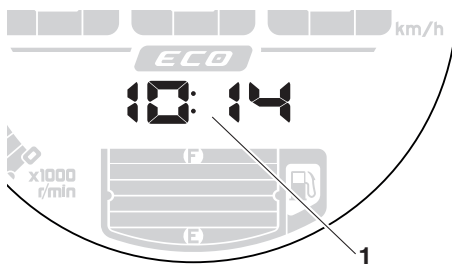

1. 時鐘

時鐘為 12 小時制。

設定時鐘

1. 同時按下按鈕 A 與 B 2 秒，直到小時數字開始閃爍。
2. 使用 “INFO” 開關 / 按鈕 A 設定小時。
3. 按下 “TRIP” 開關 / 按鈕 B 確認小時設定，分鐘數字會開始閃爍。
4. 使用 “INFO” 開關 / 按鈕 A 設定分鐘。
5. 按下 “TRIP” 開關 / 按鈕 B 確認設定。

註

- 您甚至可以在機車關閉電源時按下按鈕 B 查看時間。
- “TRIP/INFO” 開關無法用於輸入時鐘設定模式。

亮度控制模式

TAU94351

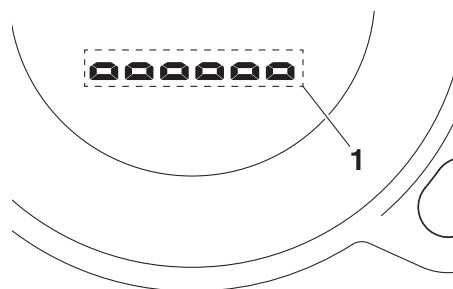

1. 亮度顯示器

亮度控制模式可以讓您調整顯示器的亮度等級。

調整顯示器亮度：

1. 將主開關切換到 “OFF”。
2. 按住按鈕 B。
3. 將主開關轉到 “ON”，繼續按住按鈕 B 5 秒鐘，直到顯示切換到亮度控制模式為止。
4. 使用 “INFO” 開關 / 按鈕 A 設定亮度等級。
5. 按下 “TRIP” 開關 / 按鈕 B，確定選取的亮度等級，並結束亮度控制模式。

註

“TRIP” 開關無法用於輸入亮度控制模式。

把手開關

TAU1234T

左

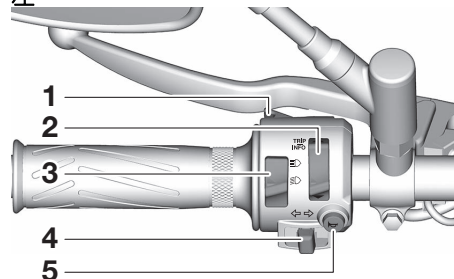

1. 超車燈開關 “☰○”
2. “TRIP/INFO” 開關
3. 遠近光燈開關 “☰/☷”
4. 方向燈開關 “←/→”
5. 喇叭開關 “🔊”

右

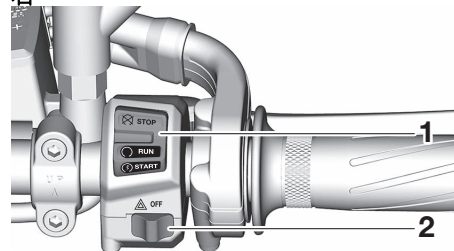

1. 熄火 / 運轉 / 起動開關 “☒/○/☉”
2. 警示開關 “OFF/△”

儀錶和各控制器功能

超車燈開關 “≡〇”

按下開關可閃爍前燈。

TAU12352

註

遠近光燈開關設為 “≡〇” 時，超車燈開關沒有作用。

4

遠近光燈開關 “≡〇/≡〇”

將開關切換至 “≡〇” 為遠光燈，切換至 “≡〇” 為近光燈。

TAU12402

方向燈開關 “↔/↔”

使用右轉方向燈時，將此開關推向 “↔”。使用左轉方向燈時，將此開關推向 “↔”。當鬆開開關時，此開關即回復到中央位置。在此開關回復到中央位置後，按下此開關即可關閉方向燈。

TAU12461

喇叭開關 “🔊”

按下此開關使喇叭作用。

TAU12501

熄火 / 運轉 / 起動開關 “🔥/〇/🔥”

若要使用起動馬達起動引擎，需將此開關切換至 “〇”，再將開關往下推到 “🔥”。起動引擎之前的說明，詳見第 6-1 頁。

TAU54213

緊急狀況下可將此開關切換至 “🔥” 將引擎熄火，例如機車翻轉或油門線卡住時。

TAUA0400

警示開關 “OFF/△”

使用此開關可開啟警示燈（所有方向燈同時閃爍）。警示燈通常是在緊急狀況時使用，或是當您將機車停放在交通危險處，用來警告其他駕駛。

只有當主開關轉至 “ON” 位置時，才能開啟或關閉警示燈。您可以將主開關轉至 “OFF” 或 “LOCK” 位置，警示燈將會持續閃爍。若要關閉警示燈，將主開關轉至 “ON” 位置，再次操作警示開關。

TCA10062

注意

引擎熄火時不要長時間點亮警示燈，以免電瓶沒電。

TAU94362

“TRIP/INFO” 開關

此開關是用來對多功能儀錶元件進行設定，並顯示出設定變更。更多資訊請參閱第 4-4 頁。若要使用 “TRIP” 開關，朝 (a) 方向（與多功能儀錶上的按鈕 B 功能相同）移動 “TRIP/INFO” 開關。

若要使用 “INFO” 開關，朝 (b) 方向（與多功能儀錶上的按鈕 A 功能相同）移動 “TRIP/INFO” 開關。

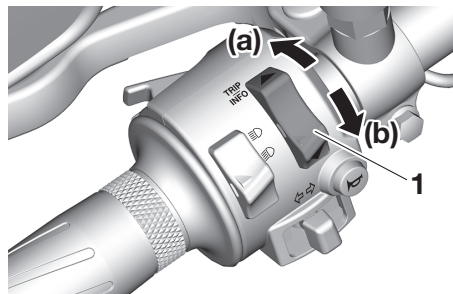

1. “TRIP/INFO” 開關

TAU12823

離合器把手

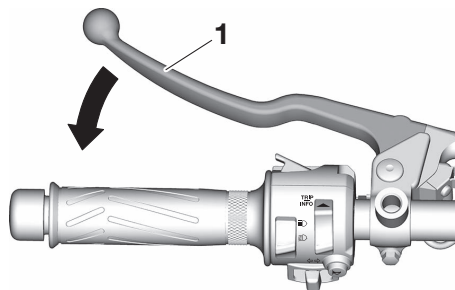

1. 離合器把手

欲從引擎分離驅動機構，例如換檔時，朝方向把手的方向拉起離合器把手。放開把手可讓離合器嚙合，並將動力傳送至後輪。

註

離合器把手應快速拉、慢慢放，換檔才會順暢。
(請參閱 6-2 頁)

TAU12876

換檔踏板

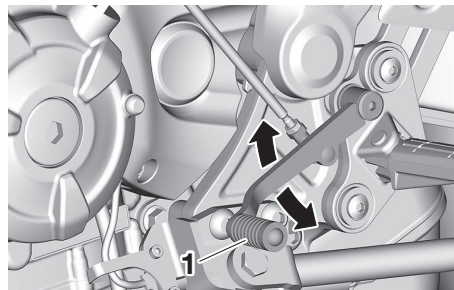

1. 換檔踏板

換檔踏板位於機車的左邊。要將變速箱切換到較高檔，向上踩換檔踏板。要將變速箱切換到較低檔，向下踩換檔踏板。(請參閱 6-2 頁)

TAU26827

煞車把手

煞車把手位於方向把手的右邊。若要使用前煞車，將把手朝油門握把方向拉即可。

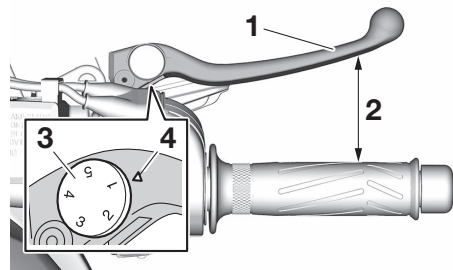

1. 煞車把手
2. 距離
3. 煞車把手位置調整轉盤
4. 對正記號

煞車把手配備煞車把手位置調整旋鈕。若要調整煞車把手與油門握把的距離，推煞車把手使其遠離油門握把，並旋轉調整旋鈕。確保調整旋鈕上的設定編號對齊煞車把手上的對準記號。

儀錶和各控制器功能

4

TAU12944

煞車踏板

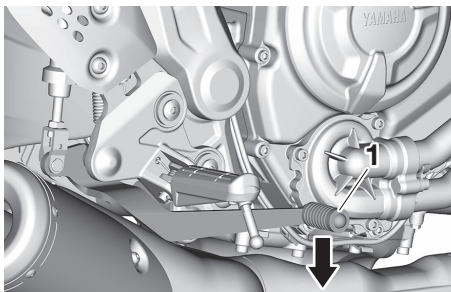

1. 煞車踏板

煞車踏板位於機車的右邊。踩下煞車踏板可使後煞車產生煞車作用。

TAU65650

ABS

山葉 ABS (防鎖死煞車系統) 的特色為雙電子控制系統，能獨立對前輪和後輪發生作用。操作 ABS 的方式和您操作傳統煞車的方式相同。ABS 被啟動時，會感覺到煞車把手或煞車踏板有跳動的感覺。發生這種狀況時，請持續使用煞車，讓 ABS 作用；請勿以“放開煞車再煞車”的方式重覆使用煞車，以免降低煞車的效果。

TWA16051

警告

雖然有 ABS，仍需配合騎乘速度，隨時與前車保持足夠的距離。

- 煞車距離長時，ABS 的性能表現最佳。
- 在粗糙或碎石路面上，有 ABS 比沒有 ABS 需要更長的煞車距離。

監控 ABS 的 ECU，能在發生故障時將系統回復為傳統煞車。

註

- 每次鑰匙轉到“ON”位置，機車初次起步以及行駛速度於 10 km/h 或以上時，ABS 都會執行自我診斷測試。在測試時，會聽到液壓控制組發出“喀嚓”聲，且如果平均輕壓煞車把手或煞車踏板，可以感覺把手和踏板的震動，這並不表示發生故障。

- ABS 的測試模式，能夠讓車主體驗 ABS 運作時煞車把手或煞車踏板上的跳動感。但這需有特殊工具，請洽詢您的山葉服務網。

TCA20100

注意

留意不要損傷車輪感知器或車輪感知器轉子，以免導致 ABS 性能不佳。

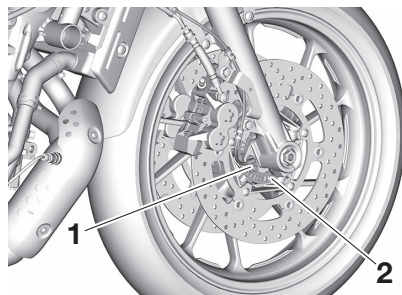

1. 前輪感知器
2. 前輪感知器轉子

TAU13077

TWA11092

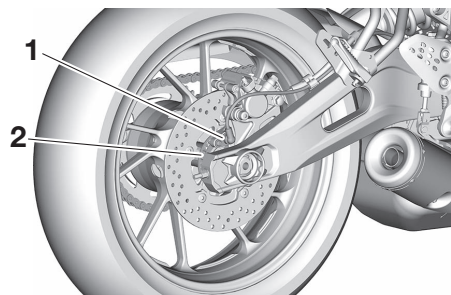

1. 後輪感知器
2. 後輪感知器轉子

汽油箱蓋



1. 汽油箱蓋鎖蓋
2. 打開

開啟汽油箱蓋

打開汽油箱蓋的鎖蓋，插入鑰匙，順時針方向轉 1/4 圈，即可打開汽油箱蓋。

關閉汽油箱蓋

將鑰匙保持插入狀態時，向下壓汽油箱蓋。逆時針將鑰匙轉 1/4 圈後拔出鑰匙，蓋上鎖蓋。

註

鑰匙必須插在鎖中，汽油箱蓋才能蓋上。汽油箱蓋沒有蓋妥上鎖時，無法拔出鑰匙。



警告

加油以後請確定汽油箱蓋已確實關上。汽油外漏易引發火災意外。

儀錶和各控制器功能

汽油

確認汽油箱內有足夠的汽油。

TAU13222

TWA10882

警告

汽油和油氣為極易燃的物質，請依下列步驟加油，避免火災及爆炸，降低受傷的風險。

1. 加油前，將引擎熄火並確認車上沒有坐人。加油時，嚴禁任何火源靠近（例如火花、明火、熱水器、乾衣機的點火器）及抽菸。
2. 勿使汽油溢出汽油箱。當加油時，確認加油槍插入汽油箱的加油孔中。汽油達到加油管底部時就停止加油。由於汽油受熱時會膨脹，引擎或太陽發出的熱度可能會使汽油濺出汽油箱。

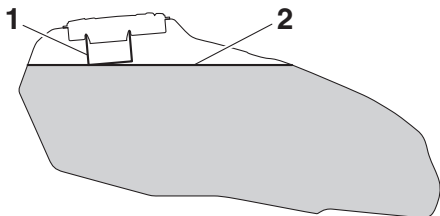

1. 汽油箱加油管
2. 最高油位

3. 濺出的汽油需立即擦拭。**注意：**若有汽油濺出需立刻以乾淨的乾布擦拭，以免腐蝕烤漆表面或塑膠零件。[TCA10072]
4. 確認汽油箱蓋鎖上。

TWA15152

警告

汽油具有毒性，會造成人員傷亡。處理汽油時請特別小心。不可使用嘴巴進行汽油的虹吸管作業。如果不慎吞入汽油、吸入過多油氣或眼睛沾到汽油，請立即送醫治療。如果皮膚沾到汽油，請以肥皂和水清洗。衣服沾到汽油時，請立即更換。

TAU88580

山葉引擎應使用研究法辛烷值為 92 或以上的無鉛汽油。如果發生引擎敲缸或爆震，請使用不同品牌或辛烷值較高的汽油。

推薦汽油：

推薦使用 92 無鉛汽油

汽油箱容量：

13 L

汽油備用容量：

2.7 L

注意

TCA11401

限用無鉛汽油。含鉛汽油會對汽門、活塞環以及排氣系統等內部引擎零件造成嚴重損傷。

酒精汽油混合燃料

酒精汽油混合燃料有兩種類型：含有乙醇及含有甲醇的酒精汽油混合燃料。可以使用乙醇含量未超過 10% (E10) 的酒精汽油混合燃料。山葉不建議使用含有甲醇的酒精汽油混合燃料，因為會造成燃料系統損壞或機車性能的問題。

TAU86160

汽油箱溢流軟管

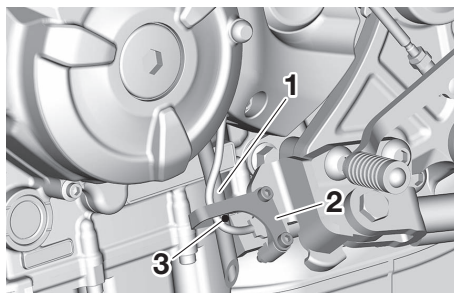

1. 溢流軟管
2. 固定夾
3. 原始位置（烤漆記號）

溢流軟管可排出多餘汽油，並將汽油安全引出機車。

操作機車之前：

- 檢查汽油箱溢流軟管連接狀況。
- 檢查汽油箱溢流軟管是否有龜裂或損傷，必要時更換新品。
- 確認汽油箱溢流軟管沒有阻塞，必要時予以清潔。
- 確認汽油箱溢流軟管位於圖示位置。

註

活性碳罐的資訊，請見第 4-15 頁。

TAU93690

廢氣控制系統

此機型配備廢氣控制系統，其中包含下列零件，可確保符合排氣標準：

- 電子控制單元
- 含氧量感知器
- 蒸發排放活性碳罐
- 曲軸箱通氣閥
- 排氣管
- 觸媒轉化器
- 蒸發排放控制閥

注意

若要確保維持機車的一般功能時符合廢氣標準，請注意下列事項：

- 切勿分解或保養這些零件。
- 必須依據保養手冊指定的時間，檢查廢氣控制系統的狀況和運作。

TAU65941

觸媒轉化器

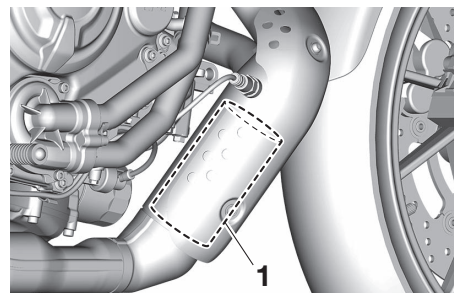

1. 觸媒轉化器

此機型的廢氣系統配備觸媒轉化器。觸媒轉化器可減少廢氣中產生的污染物量。

警告

運轉後的排氣系統會產生高溫。為防止火災危險或燙傷：

- 不可將機車停放在易燃的草地或其他容易引起燃燒的物質附近。
- 將機車停放在行人或兒童不能觸摸到高溫排氣系統之處。
- 在進行任何的保養工作前，請先確定排氣系統已經冷卻。
- 切勿讓引擎惰轉超過數分鐘之久。長時間惰轉會累積熱量。

TCA17912

TWA16321

儀錶和各控制器功能

注意

TCA22400

務必使用無鉛汽油（研究法辛烷值建議為 92 或以上）。使用有鉛汽油將導致觸媒轉化器產生無法修復的損壞。

4

含氧量感知器

TAU53821

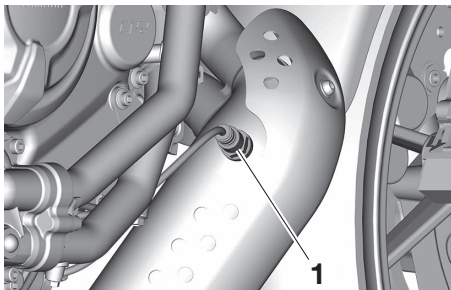

1. 含氧量感知器

本機車配備含氧量感知器，可減少廢氣所產生的污染物質。

蒸發排放活性碳罐

TAU53832

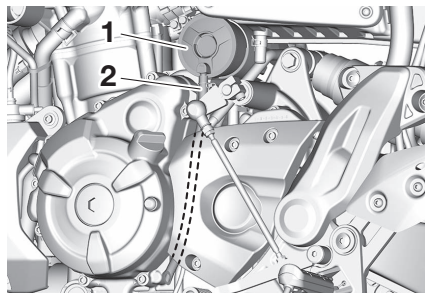

1. 蒸發排放活性碳罐
2. 碳罐通氣軟管

此機型配備蒸發排放活性碳罐，可避免將油氣排放到大氣中。請按照保養手冊中指定的公里數或時間，定期進行下列檢查：

- 檢查每一管路連接狀況。
- 檢查每一管路和蒸發排放活性碳罐是否龜裂或損傷。如有損傷則更換。
- 確定蒸發排放活性碳罐通氣軟管未堵塞。視需要進行清理。

座墊

TAU83140

拆下座墊

將鑰匙插入座墊鎖，並逆時針轉動，然後將座墊拉出。

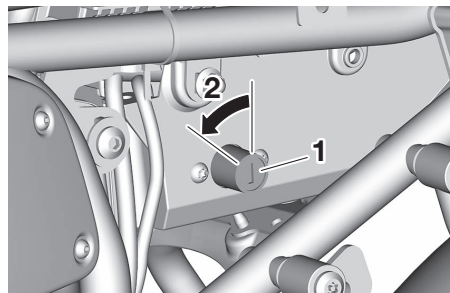

1. 座墊鎖
2. 打開

安裝座墊

如圖所示，將座墊中的溝槽安裝到凸出物上，並調整座墊方向，以便將座墊支架插入座墊鎖，並在座墊後方處往下壓至定位鎖住，然後拔出鑰匙。

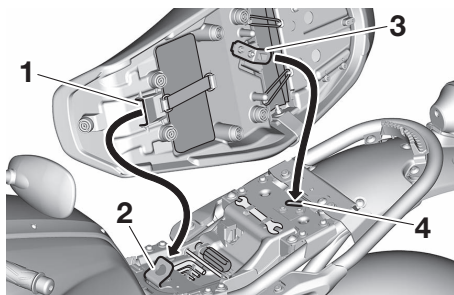

1. 槽孔
2. 凸出物
3. 座墊支架
4. 座墊鎖

註

騎乘之前需確認座墊已妥善鎖住。

調整緩衝器總成

緩衝器總成裝有彈簧預載調整環。

TAU47003

注意

請勿嘗試旋轉到超過最高或最低設定值，以免損壞機械裝置。

TCA10102

請依下述步驟調整彈簧預載：

往 (a) 方向轉動調整環，加重彈簧預載。

往 (b) 方向轉動調整環，減輕彈簧預載。

- 將調整環上的適當凹槽對準緩衝器上的位置指示器。
- 用工具組中的特殊扳手和延長桿進行調整。

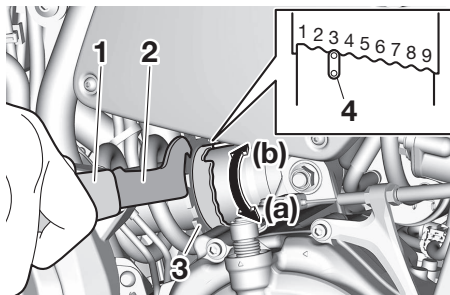

1. 延長桿
2. 特殊扳手
3. 彈簧預載調整環
4. 位置指示器

彈簧預載設定：

最小（軟）：

1

標準：

3

最大（硬）：

9

TWA10222

警告

本緩衝器總成中含有高壓氮氣。處理緩衝器總成之前，請閱讀並了解以下資訊。

- 請勿擅自改裝緩衝器的汽缸總成，或試圖將其打開。
- 請勿使緩衝器總成暴露於明火或其他高溫熱源下，以免因氣壓過高而爆炸。
- 請勿以任何方式使汽缸變形或損壞。汽缸損壞會導致避震效果不佳。
- 請勿自行丟棄損壞或磨損的緩衝器總成。緩衝器總成所需的任何處理都請洽詢山葉服務網。

DC 接頭

本機車配備其他接線和 DC 接頭，用於安裝選購的電氣配件。

有關 DC 接頭的位置和容量，以及能夠安裝哪些配件的更多資訊，請洽詢山葉服務網。

側支架

側支架位於機車的左邊。保持機車直立，並用腳將側支架放下或推上。

註

內建式側支架開關是點火電路切斷系統的一部份，可在某些情況下切斷點火裝置。（點火電路切斷系統的解釋，參見以下章節。）



側支架放下或無法保持推上時請勿騎乘本機車，否則側支架會與地面接觸，導致騎士因分心而造成失控。山葉設計的點火電路切斷系統，使騎士在上路前一定需推起側支架。請定期檢查本系統，無法正常作動時應交由山葉服務網維修。

點火電路切斷系統

除非拉起離合器把手且收回側支架，否則此系統可避免起動已入檔的引擎。此外，變速箱已入檔位且放下側支架時，系統會停止運轉中的引擎。

請定期透過下列程序檢查系統。

註

- 此檢查在已暖機的引擎上執行最可靠。
- 有關切換操作資訊請見第 4-1 頁和第 4-8 頁。

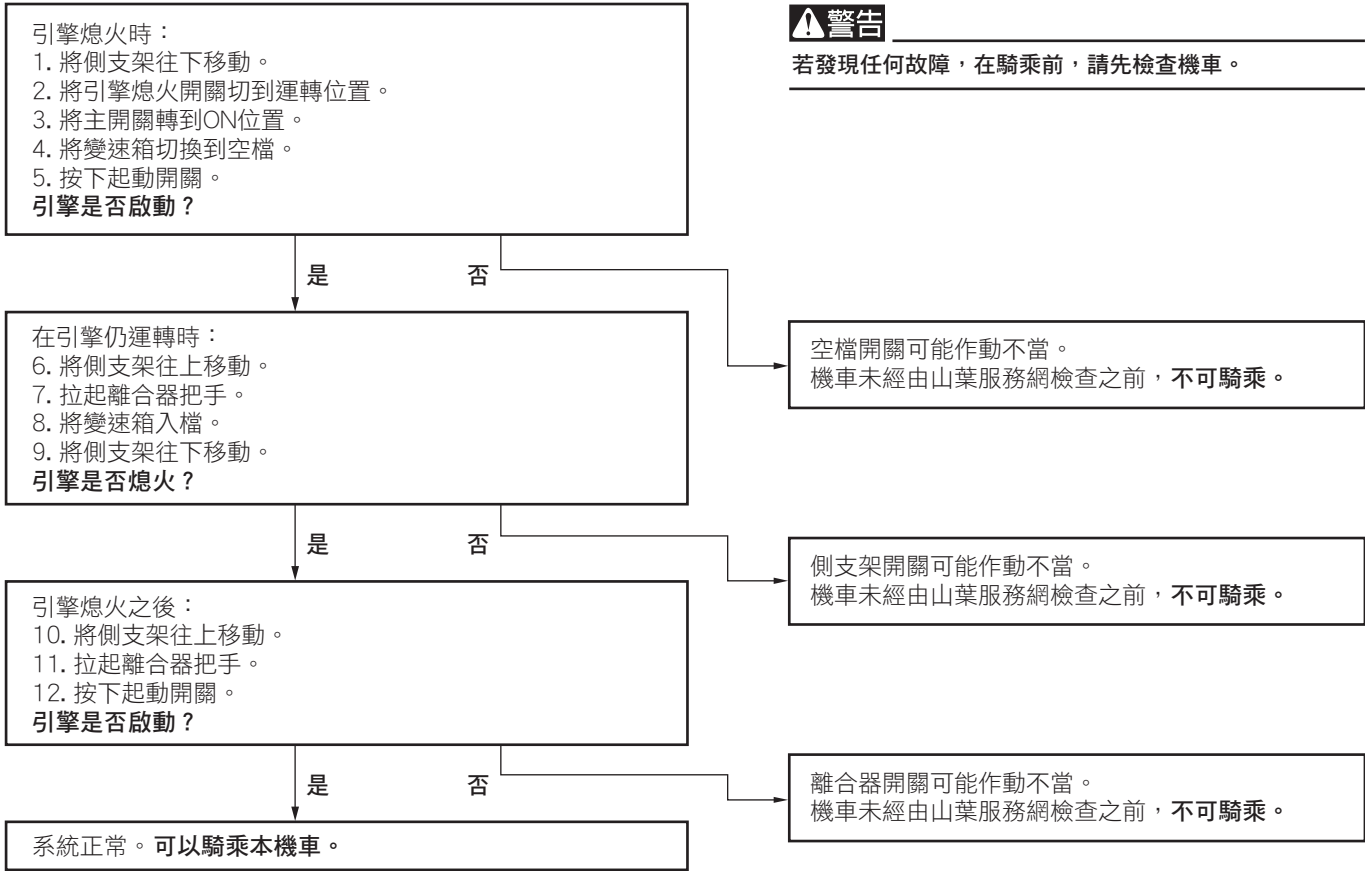

為求個人安全 – 行前檢查

TAU1559B

在您每次用車前檢視您的機車，以確定其是在安全的操作情況下。並始終遵循使用說明書內所載述之檢查及保養程序與時間。

TWA11152



警告

無法正確檢查或保養機車將增加車禍或設備損壞發生之可能性。若發現有任何異狀，切勿操作本機車。若所顯現問題無法依本說明書所列步驟完成修正，請洽山葉服務網檢查本機車。

騎乘前檢查一覽表：

項目	檢查	頁次
汽油	<ul style="list-style-type: none">●檢查油箱內的汽油量。●視需要添加汽油。●檢查汽油管路有無洩漏。●檢查汽油箱溢流軟管是否阻塞、破裂或損壞，並檢查軟管連接。	4-13, 4-14
引擎機油	<ul style="list-style-type: none">●檢查引擎的機油油位。●視需要添加建議的機油，加到指定油位。●檢查機車有無漏油。	7-3
冷卻液	<ul style="list-style-type: none">●檢查副水箱冷卻液的液位。●視需要添加建議的冷卻液，加到指定液位。●檢查冷卻系統有無洩漏。	7-6
前煞車	<ul style="list-style-type: none">●檢查操作狀況。●若有柔軟的感覺時，則需請山葉服務網排放出液壓系統內的空氣。●檢查煞車片有無磨耗。●視需要更換。●檢查煞車儲液槽的液位。●視需要添加指定的煞車液，加到指定液量位置。●檢查液壓系統有無洩漏。	7-12, 7-12

5

為求個人安全 – 行前檢查

項目	檢查	頁次
後煞車	<ul style="list-style-type: none"> ●檢查操作狀況。 ●若有柔軟的感覺時，則需請山葉服務網排放出液壓系統內的空氣。 ●檢查煞車片有無磨耗。 ●視需要更換。 ●檢查煞車儲液槽的液位。 ●視需要添加指定的煞車液，加到指定液量位置。 ●檢查液壓系統有無洩漏。 	7-12, 7-12
離合器	<ul style="list-style-type: none"> ●檢查操作狀況。 ●視需要潤滑鋼索。 ●檢查把手自由間隙。 ●視需要進行調整。 	7-10
油門握把	<ul style="list-style-type: none"> ●確認操作平穩順利。 ●檢查油門握把自由間隙。 ●視需要請山葉服務網調整油門握把自由間隙，並潤滑鋼索及握把外殼。 	7-7, 7-16
控制鋼索	<ul style="list-style-type: none"> ●確認此操控作動能順利進行。 ●若有需要請潤滑。 	7-15
驅動鏈條	<ul style="list-style-type: none"> ●檢查鏈條鬆緊度。 ●視需要進行調整。 ●檢查鏈條狀況。 ●若有需要請潤滑。 	7-14, 7-15
車輪及輪胎	<ul style="list-style-type: none"> ●檢查受損狀況。 ●檢查輪胎狀況及胎紋深度。 ●檢查胎壓。 ●若有必要請進行修正。 	7-8, 7-10
煞車踏板和換檔踏板	<ul style="list-style-type: none"> ●確認是否操作平順。 ●視需要潤滑踏板樞軸點。 	7-16
煞車把手和離合器把手	<ul style="list-style-type: none"> ●確認是否操作平順。 ●視需要潤滑離合器把手樞軸點。 	7-16
側支架	<ul style="list-style-type: none"> ●確認是否操作平順。 ●視需要潤滑樞軸點。 	7-17
車體鎖緊度	<ul style="list-style-type: none"> ●確認所有螺帽、螺栓及螺絲均已適切緊定。 ●若有必要請上緊。 	—

為求個人安全 – 行前檢查

項目	檢查	頁次
儀錶、燈光、信號及開關	<ul style="list-style-type: none">● 檢查操作是否順暢，各燈號是否正確。● 若有必要請修正。	—
側支架開關	<ul style="list-style-type: none">● 檢查點火電路切斷系統運作是否正常。● 若系統運作不正常，則需請山葉服務網檢查機車。	4-17

TAU15952

請仔細閱讀本使用說明書，以利熟悉所有的控制操作。若有某項控制操作或功能您不了解，請洽詢山葉服務網。



警告

無法使自己熟悉所有操作程序可能導致失控狀況，其恐將引起車禍或受傷。

TWA10272

引擎磨合

引擎使用壽命中最重要期間是介於0與1600 km 之間，基於這項理由，請仔細閱讀下列內容。由於引擎處於全新狀態，在最初的 1600 km 切勿過度施加負荷。引擎內的各種零件會自我彼此磨耗與拋光，以達到正確的運轉間隙。在這段期間，必須避免長時間全油門運轉，或是導致引擎過熱的任何狀況發生。

TAU58670

0-1000 km

避免長時間超過 5000 r/min 運轉。**注意：**騎乘 1000 km 之後，務必更換引擎機油以及機油濾清器濾罐。[TCA20150]

1000-1600 km

避免長時間超過 6000 r/min 運轉。

1600 km 及以上

機車可以正常運轉。

TAU86320

TCA23060

注意

- 引擎轉速請勿超過引擎轉速錶的高轉速區。
- 引擎磨合期間若發生任何引擎問題，請立即至山葉服務網檢查機車。

TAU86631

起動引擎

在以下情況下，點火電路切斷系統將會起動：

- 變速箱在空檔位置，或
- 變速箱已入檔位時，收回側支架，並拉起離合器把手。

起動引擎

1. 將主開關轉到開，並將引擎熄火開關切到運轉位置。
2. 確認指示燈與警告燈會亮起數秒，然後熄滅。（請參閱 4-2 頁）

註

- 如果引擎故障警告燈依然亮起，請勿起動引擎。
- 機油壓力警告燈應會亮起，且在引擎起動時熄滅。
- ABS 警告燈應會亮起，且在機車達到 10 km/h 的速度時熄滅。

TCA24110

注意

若警告燈或指示燈並未如前所述產生作用，請交由山葉服務網檢查機車。

3. 將變速箱換檔至空檔。
4. 按下起動開關起動引擎。

操控及重要騎乘要點

5. 引擎起動時或 5 秒後放開起動開關。等候 10 秒讓電瓶電壓恢復，然後再次按開關。

TCA11043

注意

為獲得最長的引擎使用壽命，未暖機前機車不可急加速！

TAUM3632

TAU16675

註

此機型配備：

- 車輛轉倒感知器。此感知器可在翻車時將引擎熄火。遇此狀況時，引擎故障警告燈將會亮起，但這不代表故障。關閉機車電源再開啟可取消警告燈。不這樣做的話，按下起動開關時雖會轉動曲軸，但引擎無法起動。
- 引擎自動熄火系統。引擎怠速達 20 分鐘後將自動熄火。引擎熄火時，按下起動開關重新起動引擎即可。

換檔

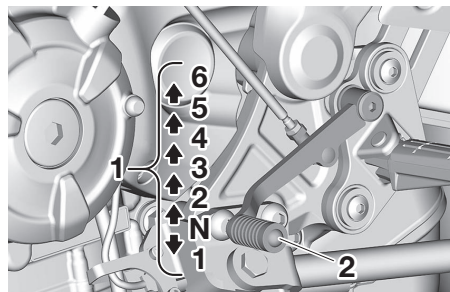

1. 各檔位置
2. 換檔踏板

換檔能夠控制起步、加速、爬坡所需的引擎動力。

各檔位置如圖所示。

註

要將變速箱切換到空檔位置（**N**），可反覆壓下換檔踏板直到到達行程末端，然後再輕輕往上勾起。

TCA10262

注意

- 換檔時，用力壓下換檔踏板，直至您感覺變速箱換檔完成。

- 即使變速箱在空檔位置，既不可長時間熄火滑行，也不可將機車長距離拖行。變速箱只有在引擎運轉中才能適當潤滑。不當的潤滑可能導致變速箱損傷。
- 避免損壞引擎、變速箱、傳動系統，只能使用離合器換檔。因為這些設備不適合承受強迫換檔的震動。

TAU85370

起步和加速

1. 拉離合器把手，使離合器分離。
2. 將變速箱切入一檔。空檔指示燈應會熄滅。
3. 逐步旋轉油門握把，同時慢慢放開離合器把手。
4. 起步後關閉油門，同時快速拉離合器把手。
5. 將變速箱切入二檔。（注意不要將變速箱切入空檔。）
6. 將油門握把部分旋轉，逐漸釋放離合器把手。
7. 遵照同樣的程序換下一檔。

TAU85380

減速

1. 釋放油門握把，並平順地使用前後煞車，使機車速度減慢。
2. 機車減速時，推入較低速檔。

3. 引擎即將熄火或運轉不順時，拉離合器把手，用煞車使機車減速。如有需要則繼續往低速檔換。
4. 機車停止後，可將變速箱切入空檔。空檔指示燈會點亮，這時可以釋放離合器把手。

TWA17380



- 煞車不當可能導致失控或打滑。一定要同時使用前後煞車，且應平順地使用煞車。
- 確認機車和引擎已降到適當的速度，再切入較低速檔。在機車或引擎速度過高時切入較低速檔，可能造成後輪打滑或使引擎過度運轉，進而導致失控、發生意外和受傷。也可能會損傷引擎或傳動系統。

降低油耗的秘訣

油耗主要由您的騎乘方式決定。請參考以下要點，降低油耗：

- 換至高速檔時要迅速，且加速時避免高引擎轉速。
- 換至低速檔時不要讓引擎轉速過高，引擎在無負荷時也應避免以高轉速運轉。
- 需長時間等待時（例如交通堵塞時、等待交通號誌或鐵路平交道時）將引擎熄火，不要惰轉。

操控及重要騎乘要點

TAU17214

駐車

駐車時，請將引擎熄火，從主開關將鑰匙取出。

TWA10312



- 由於引擎和排氣管會變得非常燙，請將機車停放在行人和兒童不會接觸到的地方，避免燙傷。
 - 請勿停放在斜坡或鬆軟的地面上，否則機車會翻倒，增加汽油外洩起火的危險。
 - 不可將機車停放在草地或其他易燃物質附近。
-

TAU82860

TWA15461

TAU82870



警告
機車騎乘後，引擎、排氣管、煞車碟盤、卡鉗、煞車片可能會變得熱燙。為避免燙傷，煞車部品冷卻後才可觸摸。

定期檢查、調整及潤滑可將機車保持在最安全且最有效率的狀態。安全是車主 / 騎士的義務。機車檢查、調整及潤滑最重要的重點說明於以下頁面。

保養手冊內指定的間隔應只能作為正常騎乘狀況下的一般性指南。保養間隔應依氣候、地形、地裡位置及個人使用習慣的不同予以縮短。

TWA10322



警告
無法適當保養本機車，或不正確執行保養工作，於維修或使用機車時恐將增加傷亡之風險。若您不熟悉機車維修作業，請委由山葉服務網執行維修工作。

TWA15123



除非有特別的指示說明，否則進行機車保養時，請將引擎熄火。

- 運轉中的引擎可能會接觸身體或衣物而導致受傷，電氣部品則可能導致電擊或火災發生。
- 在引擎運轉時進行保養或維修工作，可能會使眼睛受傷、引發火災或產生致命的一氧化碳。更多一氧化碳的資訊請參閱第 2-2 頁。

排氣控制除了讓空氣保持乾淨，對於維持引擎的正常運轉及最高性能也很重要。進行與排氣控制相關的維修時，需要有專業資料、知識與設備。排氣控制裝置與系統的保養、更換或維修可由任何取得認證（如果適用）的修車廠或個人執行。山葉服務網均經過訓練並擁有設備，可執行這些特殊服務。

定期保養和調整

工具組

TAU85230

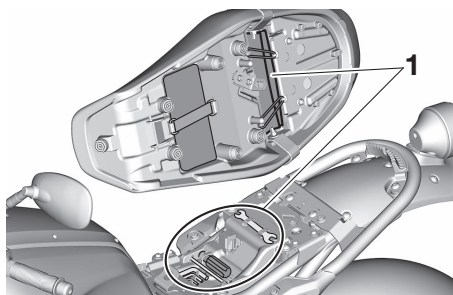

1. 工具組

工具組放置於顯示的位置。

本使用說明書敘述的資訊以及工具組提供的工具，可協助您進行預防保養及簡易維修，但為了能夠正確執行某些保養工作，還是需要扭力扳手與其他工具才可以進行。

註

如果您不具有進行某項作業所需之工具或經驗，請讓山葉服務網為您進行。

TAU83790

檢查火星塞

火星塞是一個重要的引擎組件，應定期檢查，且最好由山葉服務網檢查。由於熱量與堆積物會慢慢侵蝕火星塞，因此應依保養手冊定期或規定拆下檢查。此外，火星塞的狀況也可以顯示引擎的狀況。

各火星塞中央電極四周的陶瓷絕緣體應為淺棕褐色（機車正常騎乘時的理想顏色），而安裝於引擎的所有火星塞應具有相同顏色。如果任何火星塞出現明顯不同的顏色，則可能是引擎的運轉狀況不良所致。請勿試圖自行診斷此類問題，應交由山葉服務網進行檢查。

如果火星塞電極出現腐蝕、過度積碳或其他的堆積物，應更換新品。

指定的火星塞：

NGK/LMAR8A-9

安裝火星塞之前，請使用線規測量火星塞間隙。必要時，將間隙調整至規定值。

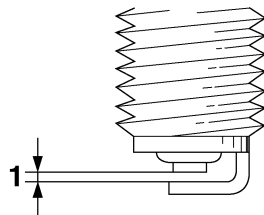

1. 火星塞間隙

火星塞間隙：

0.8–0.9 mm

清潔火星塞墊圈的表面與接觸面，並擦掉火星塞螺紋上的污垢。

鎖緊扭力：

火星塞：

13 N·m (130 kgf·cm)

註

安裝火星塞時如果沒有扭力扳手，估計正確扭力的一種方法是用手鎖緊後，再旋轉 1/4–1/2 圈，不過仍應盡速將火星塞鎖緊至規定的扭力。

注意

請勿用任何工具拆卸或安裝火星塞蓋，否則點火線圈接頭可能損傷。火星塞蓋可能難以拆卸，因為蓋子一端的橡皮封卡得很緊。火星塞蓋只需一邊前後扭轉一邊拉出來便可拆卸；安裝也是一邊前後扭轉一邊推回去。

TCA10841

引擎機油與機油濾清器濾罐

每次騎乘機車前，應檢查引擎機油量。此外，必須依保養手冊定期或規定更換引擎機油與機油濾清器濾罐。

TAU73203

檢查引擎機油量

1. 將機車停放於平坦地面，並保持其直立狀態。傾斜的車身會導致誤判。
2. 起動引擎，暖車數分鐘後熄火。
3. 等待幾分鐘讓油位穩定而呈現準確讀數，再透過曲軸箱底部左側的引擎機油油位檢查視窗檢查機油量。

註

引擎機油量應介於上限與下限之間。

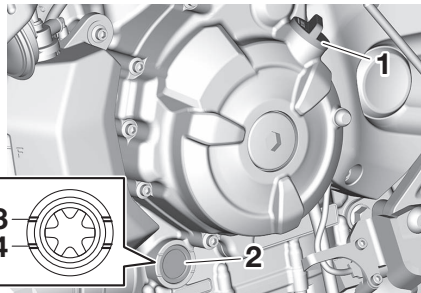

1. 引擎機油加油蓋
2. 引擎機油油位檢查視窗
3. 最高油位記號
4. 最低油位記號

4. 若引擎機油低於最低油位記號，則添加建議使用的機油，加至正確的高度。

註

檢查 O 型環是否損壞，必要時更換新品。

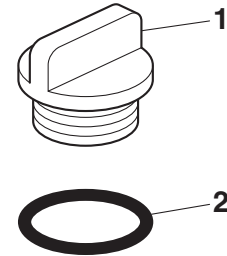

1. 引擎機油加油蓋
2. O 型環

更換引擎機油（或連同機油濾清器濾罐）

1. 將機車停放於平整的地面。
2. 起動引擎，暖車數分鐘後熄火。
3. 在引擎下方放置一個油盆，收集用過的機油。
4. 取下引擎機油加油蓋、引擎機油排油螺栓和墊片，將曲軸箱內的機油排出。

定期保養和調整

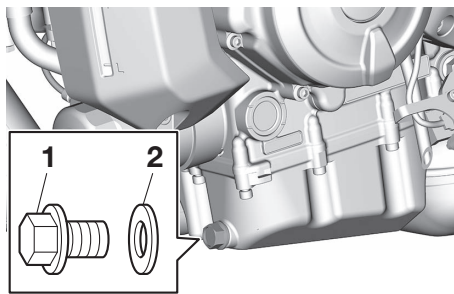

1. 引擎機油排油螺栓
2. 墊片

註

如果機油濾清器濾罐不需更換，則跳過步驟 5-7。

5. 用機油濾清器濾罐扳鉗拆卸機油濾清器濾罐。

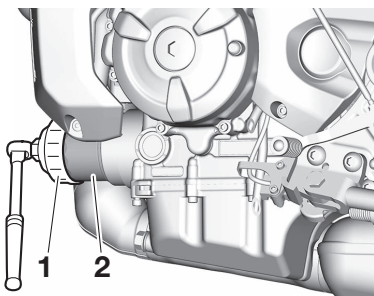

1. 機油濾清器濾罐扳手
2. 機油濾清器濾罐

6. 將乾淨的引擎機油在新機油濾清器濾罐的 O 型環上薄薄塗一層。

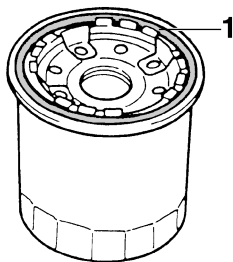

1. O 型環

註

確定 O 型環安裝到定位。

7. 用機油濾清器濾罐扳鉗安裝新的機油濾清器濾罐，然後以扭力扳手鎖緊至指定的扭力。

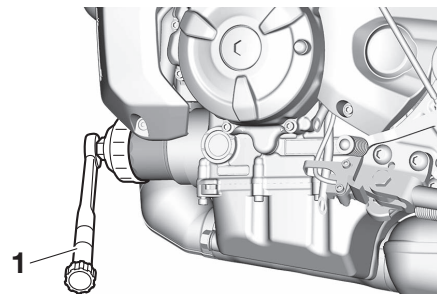

1. 扭力扳手

鎖緊扭力：

機油濾清器濾罐：
17 N·m (170 kgf·cm)

8. 安裝引擎機油排油螺栓及新的墊片，鎖緊排油螺栓到規定的扭力。

鎖緊扭力：

引擎機油排油螺栓：
43 N·m (430 kgf·cm)

9. 將推薦的引擎機油加到指定的容量。

推薦的引擎機油：

請見第 9-1 頁。

機油更換容量：

機油更換：

2.30 L

含拆下機油濾清器：

2.60 L

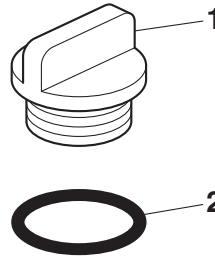

1. 引擎機油加油蓋
2. O 型環

11. 安裝並鎖緊引擎機油加油蓋。
12. 起動引擎，惰速運轉數分鐘，檢查引擎是否漏油。若有漏油，請立即將引擎熄火檢查原因。

註

引擎起動後，引擎機油壓力警告燈應會熄滅。

TCA20860

注意

若機油油位正確，機油壓力警告燈卻閃爍或亮著，立即關閉引擎並交由山葉服務網檢查機車。

13. 關閉引擎，等待幾分鐘讓油位穩定以呈現準確讀數再檢查機油量，必要時修正。

註

引擎和排氣系統冷卻後，務必擦掉濺在零件上的機油。

TCA11621

注意

- 請勿混進任何化學添加物，以免離合器打滑（因為引擎機油也會潤滑離合器）。不可使用“CD”柴油等級或高過指定等級的機油。此外，不可使用有“ENERGY CONSERVING II”或以上等級標章的機油。
- 小心勿讓異物進入曲軸箱。

10. 檢查 O 型環是否損壞，必要時更換新品。

為何要使用 Yamalube

山葉原廠 YAMALUBE 機油誕生於工程師們的熱情及信念，其引擎機油為重要的液態引擎組件。我們集結了機械工程、化學、電子各領域的專家進行各種追蹤測試，並一同開發出使用該機油的引擎。Yamalube 機油囊括了各種基本油品的優點，並融合各種添加劑至完美的平衡比例，藉此確保該最終油品可表現出優異的性能水準。Yamalube 礦物機油、半合成機油及合成機油各自均具備獨特的特性及價值。山葉機車自 1960 年代起，歷經了多年對油品的研究及發展，使得 Yamalube 成為山葉引擎的最佳選擇。

YAMALUBE®

定期保養和調整

TAU82892

冷卻液

應定期檢查冷卻液量。此外，必須依保養手冊規定的間隔時間更換冷卻液。

推薦的冷卻液：

YAMALUBE 冷卻液

冷卻液容量：

冷卻液副水箱（最高液位記號）：

0.25 L

水箱（包含所有管路）：

1.60 L

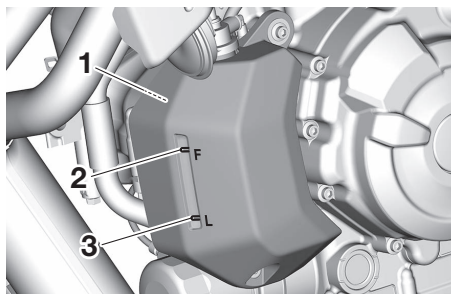

1. 冷卻液副水箱
2. 最高液位記號
3. 最低液位記號

3. 若冷卻液剛好位於或低於最低液位記號，請取下冷卻液副水箱蓋。**警告！** 只取下冷卻液副水箱蓋。引擎很熱時，切勿試圖取下水箱蓋。 [TWA15162]

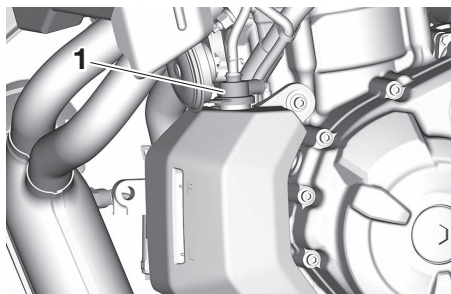

1. 冷卻液副水箱蓋

4. 添加冷卻液到最高液位記號。**注意：**如果沒有冷卻液可以補充，只能使用蒸餾水（不含其他任何雜質元素的水）短暫代替。不可使用自來水、井水、包裝礦泉水、雨水、河水、山泉水、含鹽水份或其他任何雜質元素的水等等進行補充，以免造成冷卻系統內部零件損壞。如使用蒸餾水代替時，也請立刻至山葉服務網使用新的冷卻液更換。 [TCA10473]
5. 安裝冷卻液副水箱蓋。

TAU82900

更換冷卻液

必須依保養手冊定期或規定更換冷卻液。交由山葉服務網更換冷卻液。**警告！** 引擎很熱時，切勿試圖取下水箱蓋。 [TWA10382]

7

註

如果無法取得山葉原廠冷卻液，請用適用於鋁合金引擎含有腐蝕抑制劑的乙二醇抗凍劑，並與蒸餾水以 1:1 比例混合。

TAU20097

檢查冷卻液量

由於冷卻液量會隨著引擎溫度而改變，因此應先讓引擎冷卻再檢查。

1. 將機車停放於平整的地面。
2. 將機車保持其直立狀態，檢視副水箱內的冷卻液量。

TAU83630

更換空氣濾清器濾蕊與清潔檢查軟管

應依保養手冊定期或規定更換空氣濾清器濾蕊。如果您經常在潮濕或多塵的地區騎乘，請交由山葉服務網更加頻繁更換空氣濾清器濾蕊。但是，空氣濾清器檢查軟管容易觸及，應視需要頻繁檢查和清潔。

清潔空氣濾清器檢查軟管

1. 拆下空氣濾清器箱下方的空氣濾清器檢查軟管。

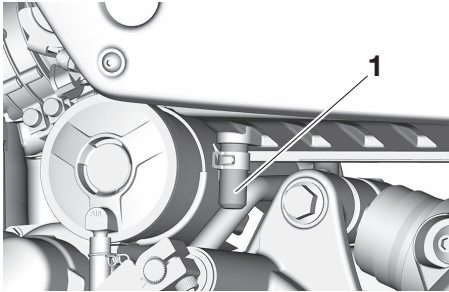

1. 空氣濾清器檢查軟管

2. 進行清潔，然後裝回軟管。

TAU44735

檢查引擎惰轉轉速

檢查引擎惰轉轉速，並必要時至山葉服務網調整。

引擎惰轉轉速：

1250–1450 r/min

TAU21386

檢查油門握把自由間隙

如圖所示，測量油門握把自由間隙。

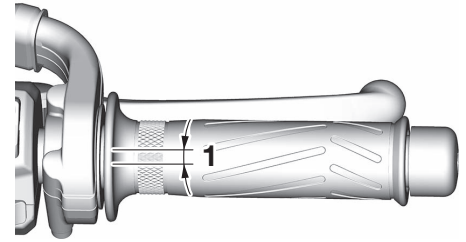

1. 油門握把自由間隙

油門握把自由間隙：

3.0–5.0 mm

定期檢查油門握把自由間隙，視需要請山葉服務網進行調整。

定期保養和調整

TAU83050

汽門間隙

汽門是很重要的引擎組件，且汽門間隙會隨使用而改變，因此必須依保養手冊定期或規定檢查及調整汽門。未調整汽門可能造成油氣混合比不正確，使引擎出現噪音，甚至造成引擎損壞。為避免此問題，請定期由山葉服務網檢查並調整汽門間隙。

註

這項維修只能在引擎冷卻後執行。

TAU72882

輪胎

輪胎是機車和路面唯一的接觸點。任何情況下的騎乘安全都依賴這塊相當小的路面接觸面積。隨時將輪胎維持在良好狀態，以及適時以指定的輪胎進行更換，非常重要。

胎壓

每次騎乘之前應檢查胎壓，必要時予以調整。

TWA10504

警告

在胎壓不正確的情形下騎乘本機車，可能會因機車失控導致重傷或死亡。

- 必須在冷胎狀態（輪胎的溫度和四周的溫度相同）檢查和調整胎壓。
- 胎壓必須配合騎乘速度和本機車許可的騎士、乘客、貨物及配件總重量調整。

胎壓（冷胎狀態）：

一人：

前輪：

225 kPa (2.25 kgf/cm²)

後輪：

250 kPa (2.50 kgf/cm²)

兩人：

前輪：

225 kPa (2.25 kgf/cm²)

後輪：

250 kPa (2.50 kgf/cm²)

最大載重限制：

機車：

162 kg

機車的最大載重限制是騎士、乘客、貨物和任何配件的總重量。

TWA10512

警告

請勿超載。騎乘超載的機車可能會引起事故。

檢查輪胎

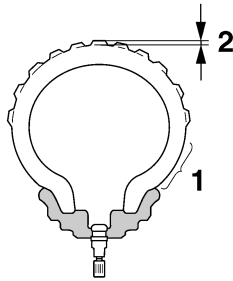

1. 胎壁
2. 胎紋深度

每次騎乘之前應檢查輪胎。中央胎紋深度達到指定深度、輪胎遭到鐵釘或玻璃碎片刺穿或胎壁破裂時，請立即交由山葉服務網更換輪胎。

最小胎紋深度（前和後）：
1.0 mm

TWA10472

警告

- 請交由山葉服務網更換過度磨損的輪胎。使用過度磨損的輪胎不僅違法，且會降低騎乘的穩定性，可能導致失控。
- 車輪和煞車的相關零件更換請交由山葉服務網進行，他們具備這類的專業知識和經驗。

- 更換輪胎後，請先以適當的速度騎乘，因為輪胎表面必須先磨合，才能發揮最佳特性。

輪胎資訊

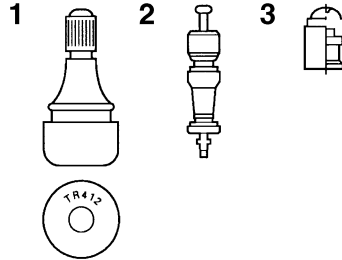

1. 輪胎氣閥
2. 輪胎氣閥芯
3. 帶油封的輪胎氣閥蓋

本型號為無內胎設計，配備有輪胎氣閥。輪胎即使沒有使用或僅偶爾使用，仍會老化。胎紋和胎壁橡膠龜裂為老化的徵兆，有時還會伴隨出現胎體變形。老舊和老化的輪胎應由輪胎專家檢查，確定是否適合繼續使用。

TWA10482

警告

- 前、後輪胎應使用相同製造和設計的產品，否則機車操作特性不同可能會導致事故。
- 隨時確認氣閥蓋確實蓋緊，防止漏氣。

- 僅限使用下列輪胎氣閥和氣閥芯，以免高速騎乘時發生輪胎漏氣。

經過大量測試，只有下列輪胎受到山葉認可。

前輪胎：

尺寸：

120/70 ZR 17 M/C (58W)

製造商 / 型號：

MICHELIN/ROAD 5

後輪胎：

尺寸：

180/55 ZR 17 M/C (73W)

製造商 / 型號：

MICHELIN/ROAD 5

前輪和後輪：

輪胎氣閥：

TR412

氣閥芯：

#9100（原廠）

TWAW0200

警告

- 本機車配備有超高速輪胎。為了讓輪胎發揮最到功效，請注意下列事項。
- 只能使用指定的輪胎更換。其他種輪胎在超高速下有爆裂的危險。

定期保養和調整

- 全新的輪胎在特定路面上的抓地力會比較差，必須先經過“磨合”。因此安裝新的輪胎之後，建議最初 100 km 應謹慎行駛，之後再高速行駛。
- 高速行駛前務必讓輪胎暖胎。
- 隨時根據操作狀況調整胎壓。

鑄造車輪

車輪是由輪胎和輪圈組合而成。為使您的機車性能、耐久性和安全性發揮到極致，請注意下列有關車輪的說明。

- 每次騎乘之前應檢查輪圈是否龜裂、彎曲或損傷。若發現任何損傷，請交由山葉服務網更換車輪。不要嘗試對車輪進行任何維修，變形或龜裂的車輪都必須更換。
- 每次更換或換新輪胎或車輪時，都須平衡車輪。未平衡的車輪可能導致性能不佳、操作特性不良，並縮短輪胎壽命。

TAU21963

TAU33893

調整離合器把手自由間隙

如圖所示，測量離合器把手自由間隙。

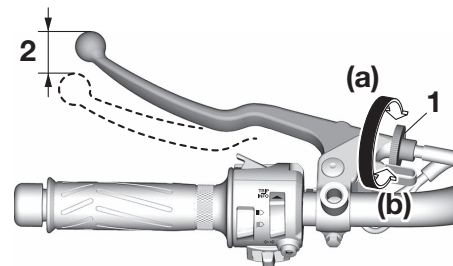

1. 離合器把手自由間隙調整螺栓
2. 離合器把手自由間隙

離合器把手自由間隙：

5.0–10.0 mm

請定期檢查離合器把手自由間隙，必要時依照以下步驟調整。

欲增加離合器把手自由間隙，往 (a) 方向旋轉離合器把手上的離合器把手自由間隙調整螺栓。欲減少離合器把手自由間隙，往 (b) 方向旋轉調整螺栓。

註

若無法以上述方法達到指定的離合器把手自由間隙，請依下列程序進行。

煞車燈開關

煞車產生作用前，煞車燈應先亮起。連接至煞車把手及煞車踏板的開關，可以啟動煞車燈。由於煞車燈開關屬於防鎖死煞車系統的機件，因此只能由山葉服務網進行維修。

1. 欲鬆開離合器鋼索，往 (a) 方向將離合器把手的調整螺栓轉到底。
2. 鬆開曲軸箱的固定螺帽。

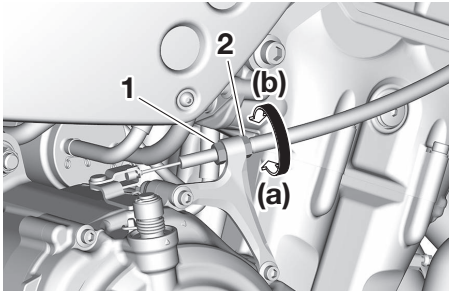

1. 固定螺帽
2. 離合器把手自由間隙調整螺帽
3. 欲增加離合器把手自由間隙，往 (a) 方向旋轉離合器把手自由間隙調整螺帽。欲減少離合器把手自由間隙，往 (b) 方向旋轉調整螺帽。
4. 鎖緊固定螺帽。

檢查煞車把手自由間隙

TAU37914

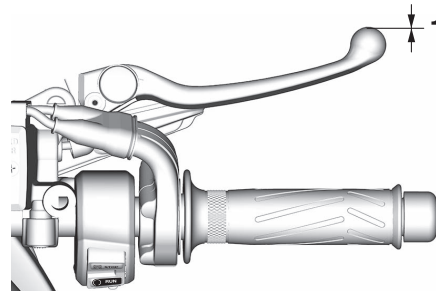

1. 無煞車把手自由間隙

煞車把手的末端沒有自由間隙，若有自由間隙，請交由山葉服務網檢查煞車系統。

TWA14212



操作煞車把手時，如有鬆軟或海綿般的感覺，表示液壓煞車系統內有空氣存在，請交由山葉服務網排除煞車系統內的空氣再騎乘。煞車系統內若有空氣，會降低煞車效果，造成機車失控的意外發生。

定期保養和調整

檢查前後煞車片

必須依保養手冊定期或規定檢查前後煞車片的磨耗程度。

TAU83640

前煞車片

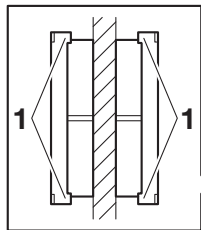

TAU36892

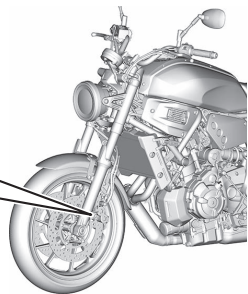

1. 煞車片磨耗指示

每個前煞車片都配有磨耗指示器，您不必分解煞車就能檢查煞車片磨耗程度。欲檢查煞車片磨耗程度，請在施加煞車時檢查磨耗指示器。若煞車片已經磨損到磨耗指示器幾乎要觸及煞車碟的程度，請交由山葉服務網更換整組煞車片。

後煞車片

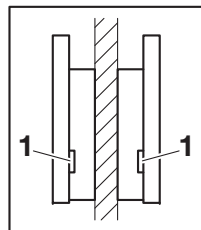

TAU46292

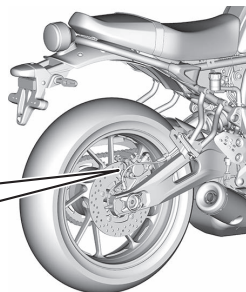

1. 煞車片磨耗指示溝槽

每個後煞車片都配有磨耗指示溝槽，您不必分解煞車就能檢查煞車片的磨耗程度。欲檢查煞車片磨耗程度，請檢查磨耗指示溝槽。若煞車片已經磨損到磨耗指示器溝槽幾乎要出現的程度，請交由山葉服務網更換整組煞車片。

檢查煞車液量

騎乘之前，請檢查煞車液是否高於最低油位記號。檢查煞車液面時，請旋轉把手使主缸的頂端位於水平位置。視需要補充煞車液。

TAU40262

前煞車

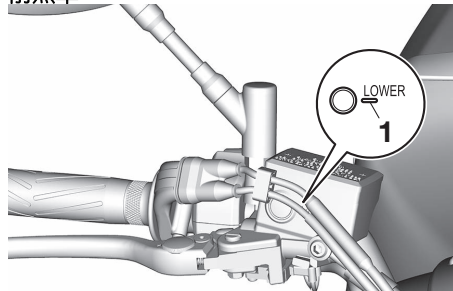

1. 最低液位記號

後煞車

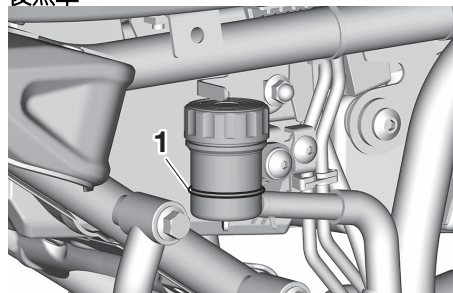

1. 最低液位記號

指定煞車液：
DOT 4

TWA16011

警告

保養不當可能導致無法煞車。請遵守以下注意事項：

- 煞車液不足會使空氣進入煞車系統，降低煞車性能。
- 取下煞車儲液槽蓋之前先加以清潔。僅限使用未拆封過的 DOT 4 煞車液。
- 只能使用推薦的煞車液，否則橡皮封會劣化，導致漏液。
- 請添加同種類的煞車液。使用非 DOT 4 煞車液可能會導致有害的化學反應。
- 添加時請留意不可讓水和塵土進入煞車儲液槽內。水會顯著降低煞車液的沸點，導致氣阻發生。灰塵也可能阻塞 ABS 液壓單元閥門。

TCA17641

注意

煞車液會損害烤漆表面或塑膠零件，請立刻將噴濺的煞車液清除。

隨著煞車片磨耗，煞車液面也會逐漸下降。煞車液面過低表示煞車片已經磨耗或煞車系統漏液。若液面過低，請確實檢查煞車片是否磨耗以及煞車系統是否漏液。若煞車液量突然下降，請至山葉服務網檢查原因之後再騎乘。

更換煞車液

由山葉服務網每 2 年更換煞車液一次。此外，請依以下所示之時間間隔，更換主缸及煞車卡鉗的油封及煞車軟管。若是發現損壞或洩漏時，請盡速更換。

- 煞車油封：每 2 年
- 煞車軟管：每 4 年

定期保養和調整

驅動鏈條鬆緊度

TAU22762

每次騎乘之前應檢查驅動鏈條鬆緊度，必要時予以調整。

檢查驅動鏈條鬆緊度

TAU60046

1. 以側支架支撐機車。

註

檢查和調整驅動鏈條鬆緊度時，機車不可有任何負載。

2. 將變速箱換檔至空檔。
3. 往下壓驅動鏈條護蓋尾端底下的驅動鏈條。
4. 如圖所示，測量驅動鏈條護蓋和鏈條中心之間的距離 A。

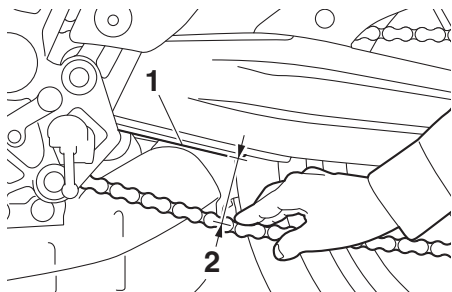

1. 驅動鏈條導件
2. 距離 A

距離 A：

51.0–56.0 mm

5. 距離 A 若不正確，依照以下程序調整。
注意：不適當的驅動鏈條鬆緊度會使引擎和機車其他重要零件超載，也可能導致鏈條打滑或斷裂。若距離 A 大於 58.0 mm，鏈條可能會損壞車架、搖臂、和其他零件。若要避免這種情況發生，務必使驅動鏈條鬆緊度在指定的範圍內。

[TCA23070]

調整驅動鏈條鬆緊度

TAU59921

調整驅動鏈條鬆緊度，請先向山葉服務網洽詢。

1. 鬆開搖臂兩端的固定螺帽，再鬆開輪軸螺帽。

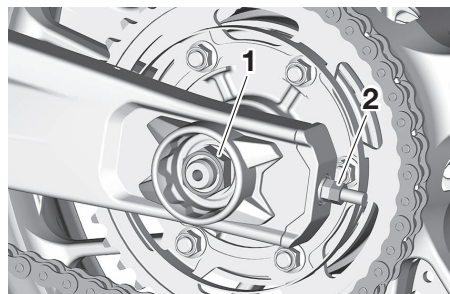

1. 輪軸螺帽
2. 固定螺帽

2. 若要調緊驅動鏈條，請將搖臂兩端的驅動鏈條鬆緊度調整螺帽往 (a) 方向轉動。若要鬆開驅動鏈條，請將搖臂兩端的驅動鏈條鬆緊度調整螺帽往 (b) 方向轉動，再將後輪往前推。

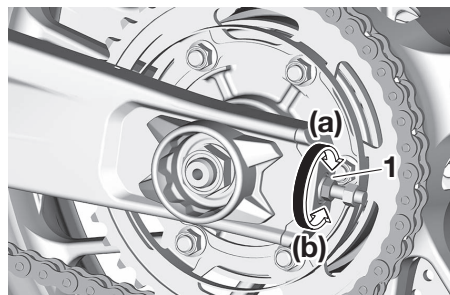

1. 驅動鏈條鬆緊度調整螺帽

註

參考搖臂兩端的對正記號，確認兩片驅動鏈條鬆緊度調整板在同樣的位置，使輪胎適當校準。

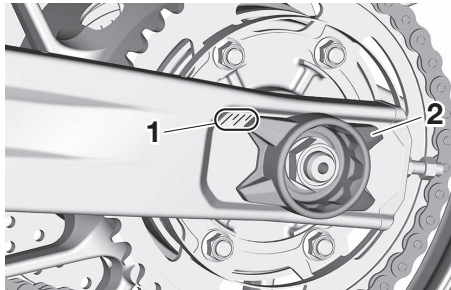

1. 對正記號
2. 驅動鏈條鬆緊度調整板
3. 鎖緊輪軸螺帽，再將固定螺帽鎖到指定的扭力。

鎖緊扭力：

輪軸螺帽：

105 N·m (1050 kgf·cm)

固定螺帽：

16 N·m (160 kgf·cm)

4. 確認驅動鏈條鬆緊度調整板在相同位置、驅動鏈條鬆緊度正確、且驅動鏈條移動順暢。

清潔及潤滑驅動鏈條

必須依保養手冊定期或規定清潔及潤滑驅動鏈條，否則鏈條會快速磨耗，尤其是在多塵或潮濕的地區騎乘時。驅動鏈條維修程序如下。

TCA10584

注意

清洗機車後、在潮濕或多塵的地區騎乘之後，請潤滑驅動鏈條。

1. 使用驅動鏈條清潔劑和一把小軟毛刷清潔驅動鏈條。**注意：**不可使用蒸氣清洗機、高壓洗車機或不當的溶劑清洗驅動鏈條，以免損壞 O 型環。[TCA11122]
2. 將驅動鏈條擦乾。
3. 使用特製的 O 型環鏈條潤滑油，徹底潤滑驅動鏈條。**注意：**切勿將驅動鏈條塗抹引擎機油或任何潤滑油，因為其中可能含有會損傷 O 型環的物質。[TCA11112]

檢查及潤滑鋼索

在每次騎乘之前都應該檢查所有控制鋼索的操作以及鋼索的情況，必要時請潤滑鋼索和鋼索末端。若鋼索受損或無法平順移動，請至山葉服務網檢查或更換。**警告！**鋼索外鞘破損恐導致生鏽，及引起鋼索移動時之干擾。請儘可能更換受損鋼索以避免不安全狀況發生。

[TWA10712]

推薦潤滑油：

山葉鋼索潤滑劑或其他適當的鋼索潤滑劑

定期保養和調整

TAU83200

檢查及潤滑油門握把和鋼索

每次騎乘機車前，應檢查油門握把的操作。此外，應依保養手冊定期或規定，由山葉服務網潤滑鋼索。

油門鋼索都裝有橡皮套，請確保這些橡皮套確實緊密安裝。即使橡皮套已正確安裝，也無法完全防止水份進入鋼索，因此清洗機車時，不要將水直接倒在橡皮套或鋼索上。鋼索或橡皮套變髒時，可使用濕布擦拭乾淨。

TAU44276

檢查及潤滑煞車和換檔踏板

每次騎乘機車前應檢查煞車和換檔踏板的作動，必要時請潤各滑踏板樞軸點。

煞車踏板

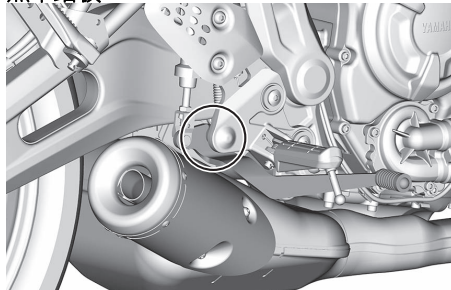

換檔踏板

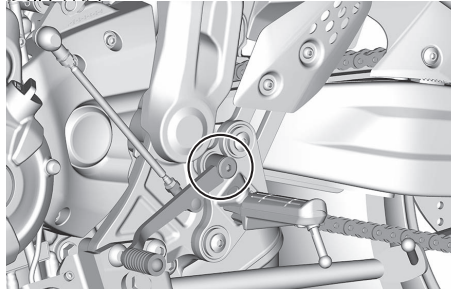

推薦的潤滑油：
鋰皂基黃油

TAU23144

檢查及潤滑煞車把手和離合器把手

每次騎乘機車前，應檢查煞車把手和離合器把手的作動，必要時請潤滑各把手的樞軸點。

煞車把手

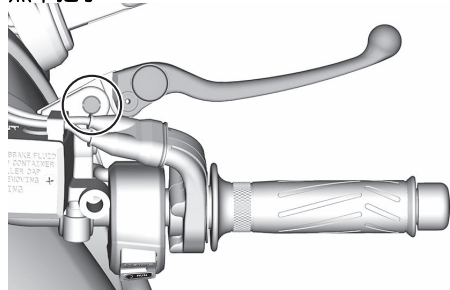

離合器把手

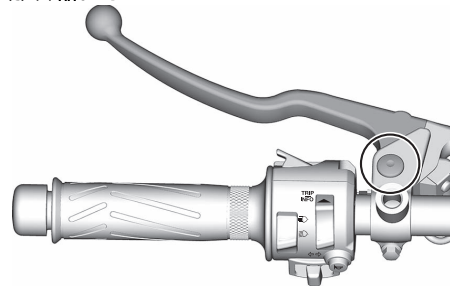

潤滑後懸吊裝置

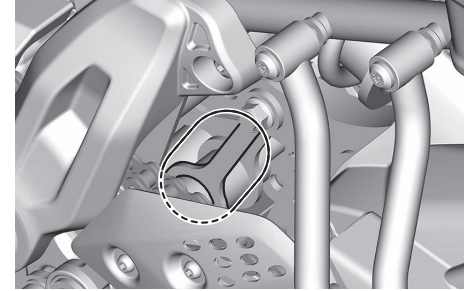

必須依保養手冊定期或規定由山葉服務網潤滑後懸吊裝置的樞軸點。

推薦的潤滑油：
鋰皂基潤滑油

檢查及潤滑側支架

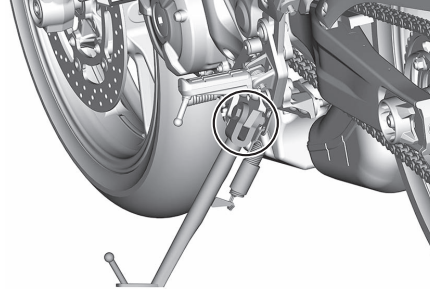

每次騎乘機車前應檢查側支架的作動，必要時請潤滑側支架滑樞軸以及金屬與金屬之間的接觸面。

警告

如果側支架無法順暢上下移動，請交由山葉服務網進行檢查或維修，否則側支架可能會接觸地面，導致騎士因分心而失控。

推薦的潤滑油：
二硫化鉬黃油

推薦的潤滑油：

煞車把手：

矽黃油

離合器把手：

鋰皂基黃油

TAU82950

潤滑搖臂樞軸

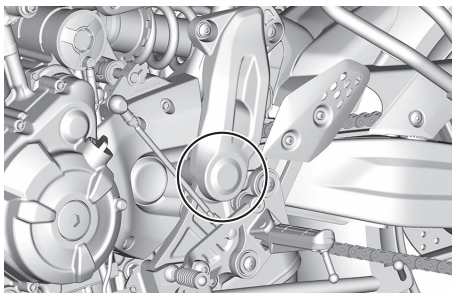

必須依保養手冊定期或規定由山葉服務網潤滑搖臂樞軸。

推薦的潤滑油：
鋰皂基黃油

TAU82960

檢查前叉

必須依保養手冊定期或規定如下檢查前叉的狀況與運作。

檢查狀況

檢查內管是否有刮傷、損壞或過多油外漏。

檢查運作

1. 將機車停放於平坦地面，並保持其直立狀態。**警告！** 為避免人員受傷，穩固地支撐機車以免傾倒危險狀況發生。[TWA10752]
2. 按住前煞車時，用力下壓把手數次，檢查前叉是否平順壓縮並回彈。

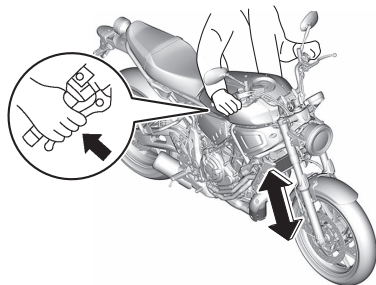

TCA10591

注意

若有發現任何損壞狀況或前叉無法平順操作，請洽山葉服務網檢查或更換。

TAU82980

檢查轉向舵

磨損或鬆脫的轉向舵可能造成危險，因此必須依保養手冊定期或規定如下檢查轉向舵的運作。

1. 將前輪抬起離地。（請見第 7-23 頁。）**警告！** 為避免人員受傷，穩固地支撐機車以免傾倒危險狀況發生。[TWA10752]
2. 握住前叉腳的下半部，然後嘗試前後移動。如果能感覺到自由間隙，請交由山葉服務網檢查並維修轉向舵。

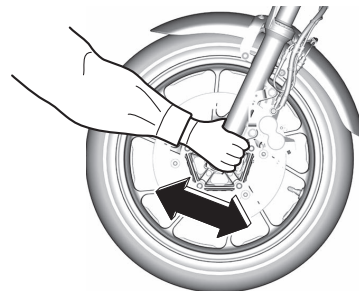

檢查車輪軸承

TAU82970

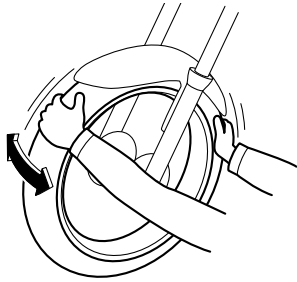

必須依保養手冊定期或規定檢查前後輪軸承。如果車輪出現間隙或無法平順轉動，請交由山葉服務網檢查車輪軸承。

TAUM3751

電瓶

此型號的機車備有閥門調節鉛酸 (VRLA) 電瓶。不需要檢查電解液或補充蒸餾水，但是需要檢查電瓶的接線狀況，必要時予以鎖緊。

TWA10761

警告

- 電解液內含有硫酸成分，具有毒性而且危險，會導致嚴重灼傷，請避免接觸皮膚、眼睛或衣物。在電瓶附近作業時，請戴上護目鏡。若不慎接觸，請進行下列急救措施：
 - 外部：以大量清水沖洗。
 - 內部：喝下大量的水份或牛奶，立即送醫。
 - 眼睛接觸：用清水沖洗 15 分鐘，立即送醫。
- 電瓶會產生爆炸性的氫氣，請遠離火花、火苗、香菸等火源，在封閉的空間充電時，需保持充足的通風。
- 請將電瓶放置在孩童無法觸及之處。

檢修電瓶

1. 拆下座墊。(請參閱 4-15 頁)
2. 拆下螺栓，取下座墊固定座。

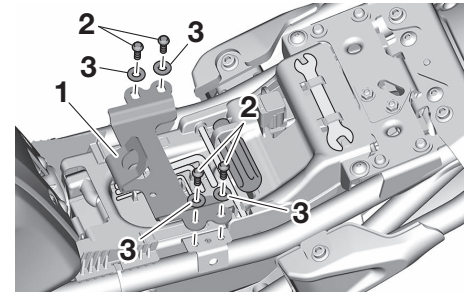

1. 座墊固定座
2. 螺栓
3. 墊圈

3. 向上拉診斷接頭並拆下。
4. 拆下螺栓，取下電瓶蓋。

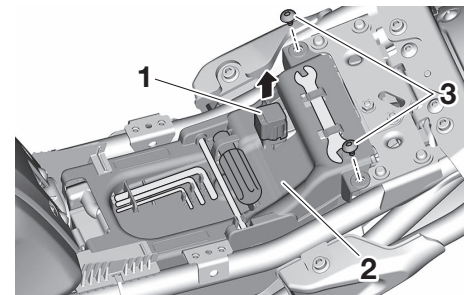

1. 診斷接頭
2. 電池蓋
3. 螺栓

定期保養和調整

TAMU3675

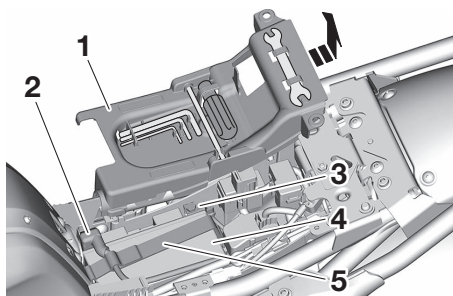

1. 電池蓋
2. 正極電瓶電線（紅色）
3. 負極電瓶電線（黑色）
4. 電瓶
5. 電瓶帶

7

將電瓶充電

如果電瓶似乎沒電了，請盡速至山葉服務網進行充電。記住，若機車配備選購的電氣配件，電瓶的耗電會越快。

TCA16522

注意

如要對閥門調節鉛酸（VRLA）電瓶進行充電，需要使用特別的充電機（定電壓式）。使用一般的充電機充電，會造成電瓶損壞。

存放電瓶

1. 如果機車超過一個月不使用，請將電瓶取下，充飽電後存放在陰涼乾燥的地方。**注意：**拆下電瓶時，務必關閉主開關，然後先拆下負極電線，再拆下正極電線。

[TCA16304]

2. 如果電瓶要存放超過兩個月，則至少每個月檢查一次，視需要將電充飽。
3. 先將電瓶充飽後再安裝。**注意：**安裝電瓶時，務必關閉主開關，然後先接上正極電線，再接上負極電線。[TCA16842]
4. 安裝電瓶時，確定正極電瓶電線穿過電瓶帶的孔，而且兩條電瓶電線均正確接到電瓶樁頭上。

TCA16531

注意

請經常讓電瓶保持在充滿電狀態。存放電力耗盡的電瓶，將導致電瓶永久損壞。

5. 將電瓶蓋裝回原位，然後鎖回螺栓。
6. 向下推診斷接頭並安裝。
7. 鎖回螺栓以安裝座墊固定座，然後將螺栓鎖緊至規定的扭力。

鎖緊扭力：

座墊固定座螺栓：
7 N·m (70 kgf·cm)

更換保險絲

主保險絲及保險絲盒位於座墊下方。

檢修保險絲

1. 拆下座墊。（請參閱 4-15 頁）
2. 拆下螺栓，取下座墊固定座。

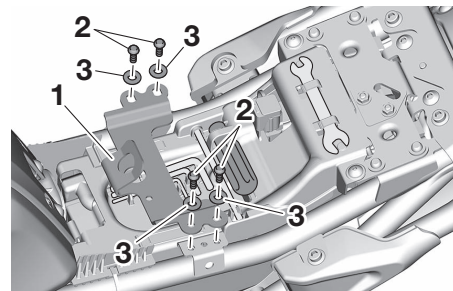

1. 座墊固定座
 2. 螺栓
 3. 墊圈
3. 向上拉診斷接頭並拆下。
 4. 拆下螺栓，取下電瓶蓋。

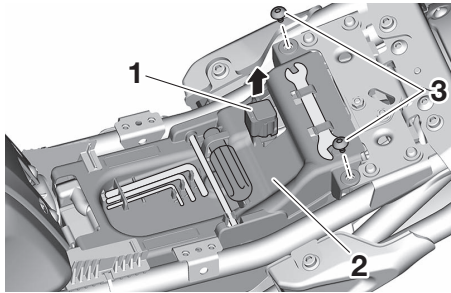

1. 診斷接頭
2. 電池蓋
3. 螺栓

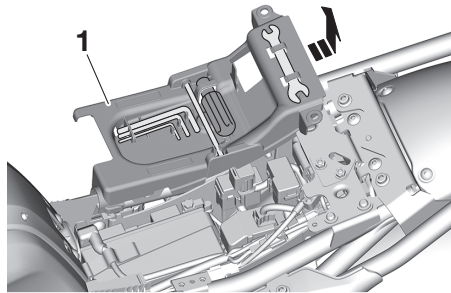

1. 電池蓋

註

如圖所示取下起動繼電器蓋，即可檢修主保險絲。

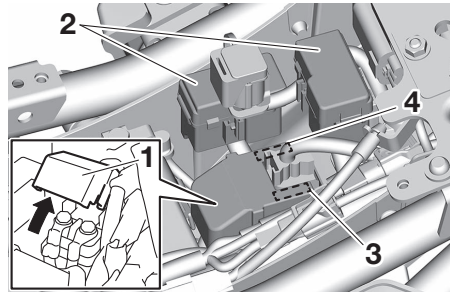

1. 起動馬達繼電器蓋
2. 保險絲盒
3. 備用主保險絲
4. 主保險絲

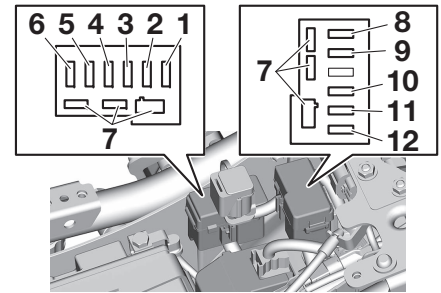

1. 水箱風扇馬達保險絲
2. BACKUP 保險絲（適用於時鐘和防盜系統）
3. 汽油噴射系統保險絲
4. 前燈保險絲
5. 訊號系統保險絲
6. 點火保險絲
7. 備用保險絲
8. ABS 電磁閥保險絲
9. ABS 馬達保險絲
10. 配件保險絲
11. ABS ECU 保險絲
12. 輔助保險絲

若保險絲燒毀，按下述程序更換保險絲。

1. 關閉主開關並關閉故障的電氣迴路。
2. 拆下燒毀的保險絲，接著安裝指定安培數的新保險絲。**警告！** 不可換上大於規定安培數的保險絲，以免電氣系統受損引起火災。 [TWA15132]

定期保養和調整

7

指定的保險絲：

主保險絲：

30.0 A

配件保險絲：

7.5 A

輔助保險絲：

3.0 A

前燈保險絲：

7.5 A

訊號系統保險絲：

7.5 A

點火保險絲：

10.0 A

水箱風扇馬達保險絲：

10.0 A

ABS 馬達保險絲：

30.0 A

ABS 電磁閥保險絲：

20.0 A

ABS ECU 保險絲：

7.5 A

汽油噴射系統保險絲：

10.0 A

BACKUP 保險絲：

7.5 A

3. 開啟主開關並開啟故障的電氣迴路，檢查裝置是否能運作。

4. 若保險絲馬上又燒壞，請交由山葉服務網檢查電裝系統。
5. 更換保險絲後，將電瓶蓋裝回原位，然後鎖回螺栓。
6. 向下推診斷接頭並裝上。
7. 安裝螺栓以安裝座墊固定座，接著將螺栓鎖緊至規定的扭力。

鎖緊扭力：

座墊固定座螺栓：

7 N·m (70 kgf·cm)

8. 安裝座墊。

車燈

TAU80380

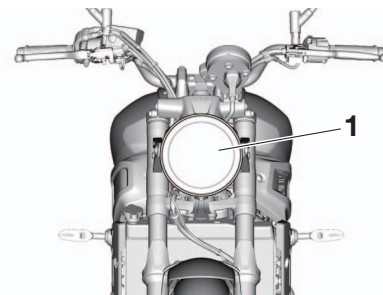

1. 前燈 / 前位置燈

除了牌照板燈泡以外，此機車的燈全部採用 LED 燈。

若 LED 燈不亮，請檢查保險絲，並交由山葉服務網檢查機車。若牌照板燈不亮，請檢查並更換燈泡。（請見第 7-23 頁。）

TCA16581

注意

頭燈透鏡勿貼任何類型的有色薄膜或貼紙。

TAU24331

牌照板燈

若牌照板燈不亮，請交由山葉服務網檢查電路或更換燈泡。

TAU67131

支撐機車

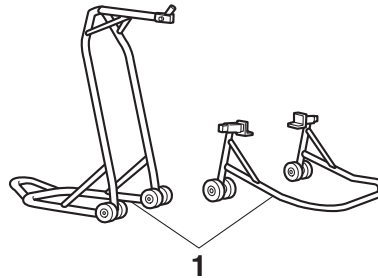

1. 保養支架（樣品）

由於此型號未配備主支架，因此拆卸前後輪或機車需要直立進行保養時，請使用保養支架。進行任何保養工作前，請先確定機車停放狀態是否穩定平衡。

TAU25872

故障排除

雖然山葉機車在出廠之前都經過嚴格的檢查，但操作期間還是可能發生問題。例如，任何汽油、壓縮、或點火系統等問題，都會造成啟動不良及失去動力。

以下的故障排除圖表顯示自我檢查這些重要系統迅速而簡易的程序。不過，若是您的機車需要任何修理，請牽往山葉服務網，其專業的技師擁有必要的工具、經驗、及專業知識，可以正確維修您的機車。

請使用山葉正廠更換零件。仿冒零件或許看起來像是山葉正廠零件，但卻往往品質不良，使用壽命短，可能導致更昂貴的維修費用發生。

TWA15142

警告

進行汽油系統的檢查工作時嚴禁抽煙，且須確定附近沒有明火或火花，以及熱水器或火爐等火源。汽油或油氣可能因此點燃或爆炸，造成嚴重的傷亡或財物損失。

故障排除表

1. 汽油

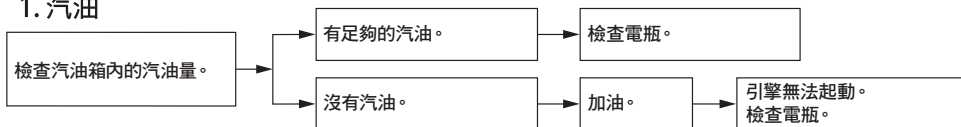

2. 電瓶

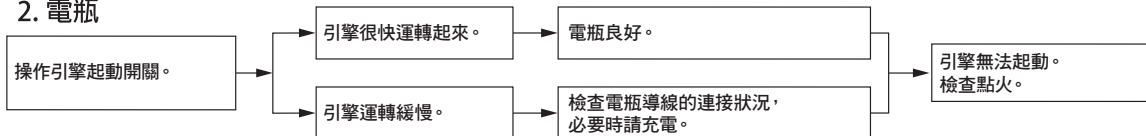

3. 點火

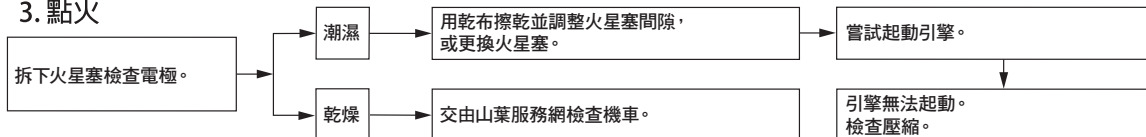

4. 壓縮

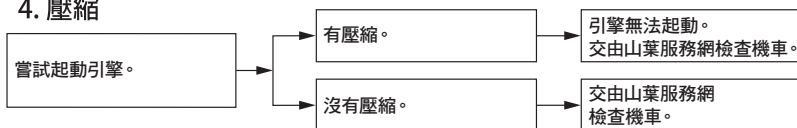

引擎過熱



警告

- 引擎和水箱很熱時，切勿試圖取下水箱蓋。滾燙的冷卻液和蒸氣在壓力下可能噴出，造成嚴重的傷害。請務必等到引擎冷卻再進行作業。
- 以毛巾之類的厚布蓋在水箱蓋上，依逆時針方向將水箱蓋慢慢旋轉到碰到掣子，讓殘留的壓力釋放出來。等嘶嘶聲停止再將水箱蓋壓下，依逆時針方向旋轉取下。

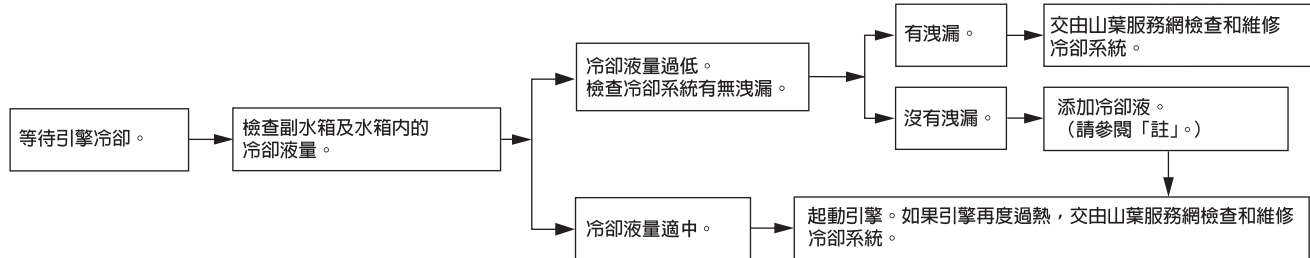

註

- 如果沒有冷卻液可以補充，只能使用蒸餾水（不含其他任何雜質元素的水）短暫代替。不可使用自來水、井水、包裝礦泉水、雨水、河水、山泉水、含鹽水份或其他任何雜質元素的水等等進行補充，以免造成冷卻系統內部零件損壞。
- 如使用蒸餾水代替時，也請立刻至山葉服務網使用新的冷卻液更換。

機車的保管和存放

TAUJ37834

使用消光 (Matte Color) 部品的保養

TCA15193

注意

在某些機車上採用消光 (Matte Color) 的部品。進行這類部品的清潔工作前，請先向山葉服務網洽詢相關的清潔資訊。當使用刷子、粗劣化學產品或清潔混合劑等清潔這些零件時，將會刮傷或損傷其表面狀態。某些蠟類清潔製品，也不可使用。

TAUA0990

保養

經常徹底清潔機車不僅可以使其外觀保持亮麗，還可以改善整體性能並延長許多零件的使用壽命。清洗、清潔、拋光也可以讓您有更多機會檢查機車狀況。在雨中或海邊騎乘後，請務必清洗機車，因為鹽份會腐蝕金屬零件。

註

- 山葉原廠的保養與維修產品在全球許多市場以 YAMALUBE 品牌銷售。
- 如需進一步清潔技巧，請洽詢山葉服務網。

TCA26280

注意

不正確的清潔會損傷裝飾和機械。切勿使用：

- 高壓洗車機或蒸氣噴射清洗機。過高水壓會導致車輪軸承、煞車、變速油封和電氣裝置滲水劣化。避免使用投幣式洗車機等高壓清潔劑的應用。
- 粗劣化學物質，包含強酸性的車輪清潔劑，尤其是鋼絲或鎂車輪。
- 粗劣化學物質、研磨清潔化合物或蠟清潔消光部品。刷子會刮傷並損傷消光部品，只能使用柔軟海綿或毛巾。
- 接觸過研磨清潔產品或強烈化學物質（例如溶劑、汽油、除鏽劑、煞車液或防凍液等）的毛巾、海綿或刷子。

清洗前

1. 將機車停放在不受陽光直射之處，讓其先冷卻。這可避免產生水漬。
2. 確定所有小蓋、外蓋、電器接頭及端子都已經安裝妥當。
3. 使用塑膠袋和強力橡皮筋蓋住排氣管末端。
4. 使用濕毛巾先浸濕頑固污漬（如昆蟲或鳥類的糞便）幾分鐘。
5. 使用優質除油劑和塑膠硬毛刷或海綿清除泥垢和油污。**注意：請勿在需要潤滑的部位使用除油劑，例如油封、墊片及輪軸。請遵照產品說明。** [TCA26290]

清洗

1. 使用軟管將除油劑沖洗乾淨，並沖洗機車。沖洗的水壓不可過大。避免直接往排氣管、儀錶面板、進氣口或其他內部區域（如座墊下的置物箱）噴水。
2. 使用柔軟乾淨的毛巾或海綿蘸濕優質車輛清潔劑與冷水的混合溶液清洗機車。對於難以觸及的地方，則使用舊牙刷或塑膠硬毛刷清洗。**注意：如果機車暴露於鹽份下，請使用冷水清洗。溫水會加強鹽份的腐蝕性。** [TCA26301]
3. 配備擋風鏡的機車：用柔軟毛巾或海綿沾水和 pH 值為中性的清潔劑清潔擋風鏡。必要時，使用高品質擋風鏡清潔劑或機車

用亮光劑。**注意：**切勿使用任何強烈化學物質清潔擋風鏡。此外，某些清潔塑膠用的化合物會刮傷擋風鏡，因此請務必先測試所有清潔產品，再進行通用。 [TCA26310]

4. 再以清水徹底沖洗。請務必將殘留的清潔劑沖洗乾淨，以免損壞塑膠零件。

清洗後

1. 使用麂皮或吸水中（最好是超細纖維毛巾）擦乾機車。
2. 配備驅動鏈條的車型：擦乾驅動鏈條並加以潤滑，避免生鏽。
3. 使用鉻亮光劑擦亮鉻、鋁合金及不鏽鋼零件。不鏽鋼排氣管因高溫產生褪色的現象，也可透過拋光獲得改善。
4. 在所有金屬零件噴上防鏽劑，包括鍍鉻或鍍鎳的表面。**警告！**請勿在座墊、把手、橡膠置腳踏板或胎紋上塗抹矽膠或噴油霧。否則這些零件可能變得很滑，從而造成機車失控。操作機車之前，請徹底清潔這些零件表面。 [TWA20651]
5. 橡膠零件、聚乙烯零件和無烤漆的塑膠零件，應使用合適的保養產品進行保養。
6. 補修石頭等物質所造成的烤漆損傷。
7. 使用非研磨蠟或機車專用噴霧將所有烤漆表面打蠟。
8. 清潔結束後，起動引擎，惰速運轉數分鐘，即可烘乾殘留的濕氣。

9. 如果前燈透鏡起霧，起動引擎，開啟前燈，即可去除濕氣。
10. 機車完全乾燥後，才可存放或覆蓋機車。
TCA26320

注意

- 請勿在橡膠或無烤漆的塑膠零件上塗抹蠟。
- 請勿使用研磨拋光化合物，因為會磨損烤漆。
- 請噴上適量的噴霧和蠟，事後將多餘的擦拭掉。

TWA20660

警告

- 煞車或輪胎上的汙染物可能會造成機車失控。
- 確定煞車或輪胎上沒有潤滑油或蠟。
 - 必要時，使用溫水和中性清潔劑清洗輪胎。
 - 必要時，使用煞車清潔劑或丙酮清潔煞車碟盤和煞車片。
 - 在以較高的車速騎乘機車之前，請測試煞車性能和轉彎特性。

存放

請將機車存放在乾燥陰涼的地方。必要時用防塵罩覆蓋以阻隔灰塵。確定引擎和排氣管已經完全冷卻，再覆蓋機車。如果機車經常相隔幾週才行駛一次，建議每次加油後添加優質汽油穩定劑。

TCA21170

注意

- 在機車仍舊潮濕的狀態下，放置在通風不良的房間或蓋上防塵罩，會造成濕氣侵入，導致鏽蝕。
- 若要避免鏽蝕，不可將機車放置於潮濕的地下室、畜舍（有阿摩尼亞）和存放強烈化學物質的地方。

長時間存放

長時間存放機車之前（60天或以上）：

1. 請進行任何必要的檢修並執行有效地保養。
2. 請遵照本章內“保養”一節的所有指示。
3. 汽油箱加滿汽油，並依據產品說明書添加汽油穩定劑。將引擎運轉 5 分鐘，以便處理後的汽油平均分布於整個汽油系統。
4. 配備汽油旋塞的機車：將汽油旋塞把手轉到 OFF 位置。

機車的保管和存放

5. 配備化油器的機車：為了防止汽油沉澱物堆積，請將化油器浮筒室的汽油排放到乾淨的容器內。重新鎖緊排油螺絲，將汽油倒回汽油箱內。
6. 請依據產品說明書使用優質引擎霧化油，以保護內部引擎組件免受腐蝕。如果無法取得引擎霧化油，請對各汽缸執行以下步驟：
 - a. 拆下火星蓋和火星塞。
 - b. 將一茶匙的引擎機油倒入火星塞孔內。
 - c. 將火星塞蓋裝回火星塞，然後把火星塞放在汽缸蓋上讓電極搭鐵接地。（避免火星塞在下個步驟產生火花）
 - d. 將起動馬達轉引擎數次。（讓機油塗佈於汽缸壁）**警告！為避免火花引起的損壞與傷害，運轉引擎前請確實將火星塞的電極搭鐵接地。** [TWA10952]
 - e. 自火星塞蓋上拆下火星塞，然後安裝火星塞和火星塞蓋。
7. 潤滑所有控制鋼索、樞軸、握把和踏板以及側支架和主支架（如果有配備的話）。
8. 檢查胎壓並調整，將機車抬起，讓前、後輪離地。或者每個月稍微旋轉車輪一次，避免輪胎因固定在某一點而產生劣化。
9. 用塑膠袋包覆消音器排氣口，避免濕氣進入。
10. 拆下電瓶並充飽，或連接維修充電機讓電瓶保持在最佳充滿電狀態。**注意：確認電瓶及其充電機是否相容。請勿使用一般的充電機對閥門調節鉛酸（VRLA）電瓶充電。** [TCA26330]

註

- 如果要拆下電瓶，則每個月充電一次，並將其存放在 0-30 °C 的環境下。
- 更多電瓶充電與存放的資訊，請見第 7-19 頁。

尺寸：

全長：
2075 mm
全寬：
820 mm
全高：
1130 mm
座墊高：
835 mm
軸距：
1405 mm
最低地上高：
140 mm
最小回轉半徑：
2.7 m

重量：

裝備重量：
188 kg

引擎：

燃燒循環：
四行程
冷卻系統：
水冷
汽門機構：
雙凸輪軸
汽缸配置：
橫列式
汽缸數量：
二汽缸
排氣量：
689 c.c.
內徑 × 行程：
80.0 × 68.6 mm

起動方式：

電動起動

引擎機油：

推薦機油：



SAE 黏度等級：

10W-40

推薦引擎機油等級：

API service SG type 或更高, JASO standard MA

引擎機油量：

機油更換：

2.30 L

含拆下機油濾清器：

2.60 L

冷卻水量：

冷卻水副水箱（到最高水位記號）：

0.25 L

水箱（包含所有管路）：

1.60 L

汽油：

推薦汽油：

推薦使用 92 無鉛汽油

汽油箱容量：

13 L

汽油備用容量：

2.7 L

汽油噴射：

節流閥本體：

識別記號：

1WS1

驅動機構：

齒輪比：

一檔：

2.846 (37/13)

二檔：

2.125 (34/16)

三檔：

1.632 (31/19)

四檔：

1.300 (26/20)

五檔：

1.091 (24/22)

六檔：

0.964 (27/28)

前輪胎：

類型：

無內胎式

尺寸：

120/70 ZR 17 M/C (58W)

製造商 / 型式：

MICHELIN/ROAD 5

後輪胎：

類型：

無內胎式

尺寸：

180/55 ZR 17 M/C (73W)

製造商 / 型式：

MICHELIN/ROAD 5

規格

負荷：

總載重限制：

162 kg

(騎士、乘客、貨物和配件的總重量限制)

前位置燈：

LED

牌照板燈：

5.0 W

前煞車：

類型：

液壓雙碟煞

後煞車：

類型：

液壓單碟煞

前懸吊：

類型：

望遠鏡式前叉

後懸吊：

類型：

搖臂式 (連桿懸吊)

電氣裝置：

系統電壓：

12 V

電瓶：

型式：

YTZ10S

電壓，容量：

12 V, 8.6 Ah (10 HR)

燈泡瓦特數：

前燈：

LED

煞車燈 / 後燈：

LED

前方向燈：

LED

後方向燈：

LED

TAU53562

識別號碼

請將車體號碼、引擎號碼和型號標籤資訊記在下面的相關欄位上。向您當地的管理機關登記車輛以及向山葉服務網訂購備用零件時，需要這些識別號碼。

車體號碼：

引擎號碼：

型號標籤資訊：

車體號碼

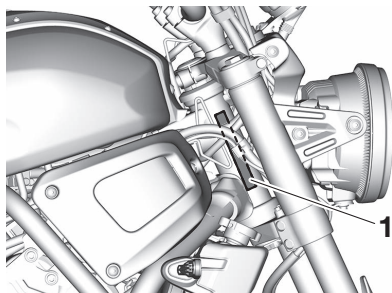

1. 車體號碼

車體號碼打刻在轉向頭管上。請將此號碼記錄在底下空白處。

註

車體號碼是用於識別您的機車，而且可以用這組號碼向您當地的發照管理機關登記機車。

TAU26401

引擎號碼

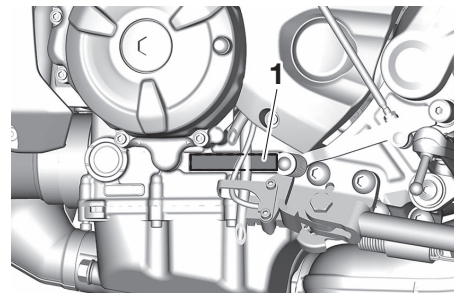

1. 引擎號碼

引擎號碼打刻在曲軸箱上。

TAU26442

TAU26542

型號標籤

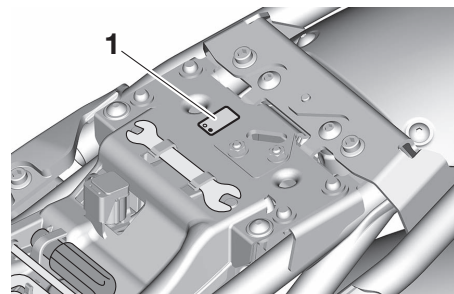

1. 型號標籤

車主訊息

型號標籤貼在座墊下方的車架。(請參閱 4-15 頁) 請將標籤上的資訊記錄在底下空白處，以便向山葉服務網訂購零件。

TAU69910

診斷接頭

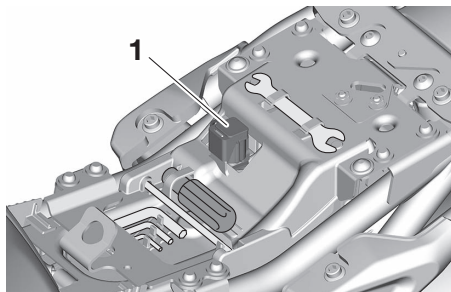

1. 診斷接頭

診斷接頭位置如下。

使用您的資料

以下為 Yamaha (Yamaha Motor Co., Ltd., Yamaha Motor Taiwan Co., Ltd., 及當地經銷商) 如何使用您的資料之摘要內容。

我們收集哪些資料？我們如何收集您的資料？

本機車透過整合式引擎控制單元 (ECU) 收集三種類型的資料：

(1) 車體號碼 (VIN)；(2) 顯示引擎 / 馬達運轉狀態、車速、里程數等機車效能的即時資料；以及 (3) 顯示診斷故障代碼 (DTC) 等機車狀態的其他資料。

只有在執行維護檢查或維修程序時，才會透過安裝到機車上的專用 Yamaha 診斷工具將收集的資料上傳至 Yamaha Motor Co., Ltd. 的伺服器。

我們將如何使用您的資料？

Yamaha 將收集的機車資料用於，(1) 執行包括診斷在內的適當維護服務，(2) 執行正確的保證索賠判定，(3) 執行機車的研發，(4) 提供及改進產品、功能及服務品質，(5) 確保我們的商業用途，以及 (6) 遵守法律義務或合法命令、建立或防禦法律索賠。

我們如何共用您的資料？

我們可能與下列對象共用您的資料：(i) 我們子公司、關係企業及業務合作夥伴；(ii) 販社及經銷商，以及 (iii) 為達成上述使用目的所需範圍內的承包商。

如何聯絡我們

關於處理您個人資料的任何疑問或投訴，請提交至：

台灣山葉機車工業股份有限公司

303101 新竹縣湖口鄉山葉路 81 號

以上提供的聯絡資訊僅供回應資料處理詢問，其他類型的詢問我們將不予回應。請提供下列資訊以便正確處理您的詢問：(1) 您的姓名；(2) 您的電子郵件地址；(3) 您所居住國家；以及 (4) 您的 VIN。我們將僅針對支援資料處理詢問之目的使用您所提供的個人資料。

索引

- A**
- ABS 4-11
 - ABS 警告燈 4-3
- D**
- DC 接頭 4-17
- T**
- TRIP/INFO 開關 4-9
- Y**
- Yamalube 7-5
- 三劃**
- 工具組 7-2
- 四劃**
- 引擎故障警告燈 4-3
 - 引擎惰轉轉速，檢查 7-7
 - 引擎號碼 10-1
 - 引擎過熱 7-25
 - 引擎機油與機油濾清器濾罐 7-3
 - 引擎磨合 6-1
 - 支撐機車 7-23
 - 方向指示燈 4-2
 - 方向燈開關 4-9
 - 火星塞、檢查 7-2
- 五劃**
- 主開關 / 轉向舵鎖 4-1
- 六劃**
- 多功能儀錶單元 4-4
 - 多功能顯示器 4-5
 - 存放 8-2
 - 安全資訊 2-1
- 七劃**
- 冷卻液 7-6
 - 冷卻液溫度警告燈 4-3
 - 冷卻液溫度顯示器 4-7
 - 含氧量感知器 4-15
 - 把手開關 4-8
 - 汽油 4-13
 - 汽油箱溢流軟管 4-14
 - 汽油箱蓋 4-12
 - 汽油錶 4-5
 - 汽門間隙 7-8
 - 車輪 7-10
 - 車輪軸承，檢查 7-19
 - 車燈 7-22
 - 車體號碼 10-1
 - 防盜系統 4-1
 - 防盜系統指示燈 4-3
- 八劃**
- 使用，您的車輛資料 10-3
 - 使用消光 (Matte Color) 部品的保養 8-1
 - 油門握把自由間隙，檢查 7-7
 - 油門握把和鋼索，檢查及潤滑 7-16
 - 油耗，降低的秘訣 6-3
 - 空氣溫度顯示器 4-7
 - 空氣濾清器濾蕊與檢查軟管，更換與清潔 7-7
 - 空檔指示燈 4-2
- 九劃**
- 亮度控制模式 4-8
 - 保養 8-1
 - 保險絲、更換 7-20
 - 前叉，檢查 7-18
 - 前後煞車片，檢查 7-12
 - 型號標籤 10-1
 - 後懸吊裝置、潤滑 7-17
 - 指示燈及警告燈 4-2
 - 故障排除 7-23
 - 故障排除表 7-24
- 十劃**
- 座墊 4-15
 - 時鐘 4-8
 - 起動引擎 6-1
- 十一劃**
- 側支架 4-17
 - 側支架，檢查及潤滑 7-17
 - 規格表 9-1
 - 速度錶 4-4
- 十二劃**
- 喇叭開關 4-9
 - 換檔 6-2
 - 換檔踏板 4-10
 - 牌照板燈 7-23
 - 診斷接頭 10-2
 - 超車燈開關 4-9
- 十三劃**
- 搖臂樞軸，潤滑 7-18
 - 煞車把手 4-10
 - 煞車把手自由間隙，檢查 7-11
 - 煞車把手和離合器把手，檢查及潤滑 7-16
 - 煞車和換檔踏板，檢查及潤滑 7-16
 - 煞車液，更換 7-13
 - 煞車液量，檢查 7-12
 - 煞車踏板 4-11
 - 煞車燈開關 7-11
 - 電瓶 7-19
 - 零組件位置 3-1

十四劃

熄火 / 運轉 / 起動開關	4-9
蒸發排放活性碳罐	4-15
遠光燈指示燈	4-3
遠近光燈開關	4-9

十五劃

廢氣控制系統	4-14
標示，位置	1-1
緩衝器總成，調整	4-16
輪胎	7-8
駐車	6-4

十六劃

機油壓力警告燈	4-3
鋼索，檢查及潤滑	7-15

十七劃

環保指示燈	4-5
點火電路切斷系統	4-17

十八劃

轉向舵，檢查	7-18
轉速錶	4-4
離合器把手	4-10
離合器把手自由間隙，調整	7-10

十九劃

識別號碼	10-1
------------	------

二十劃

觸媒轉化器	4-14
警示開關	4-9

二十一劃

驅動鏈條，清潔及潤滑	7-15
驅動鏈條鬆緊度	7-14

二十三劃

變速檔位顯示器	4-5
---------------	-----

顯示單位，切換	4-4
---------------	-----



PRINTED IN JAPAN
2025.10-0.3×1 CR (T)