



使用說明書

**⚠ 在騎乘機車之前，
請務必仔細閱讀這本使用說明書。**

MT-09

機車

MT-09 MTN890

DW9-28199-T0

重要標示的位置	1
安全資訊	2
機車各部位名稱	3
特殊功能	4
智慧型手機連接系統	5
儀錶和各控制器功能	6
為求個人安全 – 行前檢查	7
操控及重要騎乘要點	8
定期保養和調整	9
機車的保管和存放	10
規格	11
車主訊息	12
索引	13

 在操作本機車之前，請詳閱本使用說明書。若售出本機車，則本使用說明書應隨附於本機車。

低功率射頻器材技術規範

取得審驗證明之低功率射頻器材，非經核准，公司、商號或使用者均不得擅自變更頻率、加大功率或變更原設計之特性及功能。

低功率射頻器材之使用不得影響飛航安全及干擾合法通信；經發現有干擾現象時，應立即停用，並改善至無干擾時方得繼續使用。

前述合法通信，指依電信管理法規定作業之無線電通信。

低功率射頻器材須忍受合法通信或工業、科學及醫療用電波輻射性電機設備之干擾。

商標的使用

Bluetooth® 字標及標誌是 Bluetooth SIG, Inc. 擁有的註冊商標。

iOS 是 Cisco Systems, Inc. 與 / 或其分公司在美國及某些其他國家 / 地區的註冊商標或商標。

Garmin StreetCross™ 是 Garmin Ltd. 的商標。

簡介

TAU10103

歡迎光臨山葉機車世界！

恭喜您成為 MT-09 MTN890 的車主，盡享山葉公司對高品質產品之設計與製造的豐富經驗與最新技術，山葉在此領域已獲得值得信賴的聲譽。

請您慢慢仔細閱讀本使用說明書，享受 MT-09 MTN890 的所有優點。這本使用說明書不僅教導您如何操作、檢查及保養您的機車，也教導您保護自我及其他人免於困擾及傷害。

另外，本使用說明書提供諸多操控技巧，將協助您的機車始終保持在最佳的狀態。若您有任何進一步的問題，請勿遲疑並即刻聯繫您的山葉服務網。

山葉團隊預祝您騎乘安全愉快。務請謹記安全第一。





山葉不停追求在產品設計與品質上的提升。因此本使用說明書在印製時包含有最新產品資訊，但在您的機車與本使用說明書之間仍可能會有些微的不同。若有任何關於此使用說明書的問題，請洽詢山葉服務網。

TWA10032



在操作機車之前，請仔細閱讀整本使用說明書。

特別重要的資訊在本使用說明書中是以下列符號做區別：

	這是「安全警告」符號。此符號內的說明，是警告您會有潛在的個人傷害危險發生。請確實遵守此符號內所有的安全訊息說明，如此可避免可能的傷害或死亡發生。
	這是「警告」符號。此符號內的說明，是告知您某個危險狀況。如果沒有避開該危險狀況時，將會導致死亡或嚴重受傷。
	這是「注意」符號。此符號內的說明，是您必須遵守的一些特別預防措施。以避免機車或財物受損。
	這是「註」符號。此符號內的說明，可讓某些步驟程序容易進行或清楚。

*產品與規格如有變更時，恕不另行通知。

TAU10202

MT-09 MTN890

使用說明書

©2026 年 Yamaha Motor Co., Ltd.

第一版，10 月 2025 年

版權所有，翻印必究。

嚴厲禁止任何未經

Yamaha Motor Co., Ltd.

書面核准的再版印製或未授權使用。

日本印製。

重要標示的位置	1-1	煞車系統.....	6-32	檢查引擎惰轉轉速.....	9-7
安全資訊	2-1	汽油箱蓋.....	6-33	汽門間隙.....	9-7
機車各部位名稱	3-1	汽油.....	6-33	輪胎.....	9-8
左側視圖.....	3-1	汽油箱溢流軟管.....	6-34	鑄造車輪.....	9-10
右側視圖.....	3-2	廢氣控制系統.....	6-35	調整離合器把手自由間隙.....	9-10
各控制器與儀錶.....	3-3	座墊.....	6-36	檢查煞車把手自由間隙.....	9-11
特殊功能	4-1	騎士置腳踏桿位置.....	6-37	煞車燈開關.....	9-11
YRC (騎乘模式系統).....	4-1	置物箱.....	6-38	檢查前後煞車片.....	9-11
定速控制系統.....	4-4	方向把手位置.....	6-38	檢查煞車液量.....	9-12
ESS (緊急停止訊號) 系統.....	4-6	調整前叉.....	6-39	更換煞車液.....	9-13
智慧型手機連接系統	5-1	調整避震器總成.....	6-40	驅動鏈條鬆緊度.....	9-13
智慧功能：簡介.....	5-1	DC 接頭.....	6-42	清潔及潤滑驅動鏈條.....	9-15
初始設定.....	5-2	USB Type-C 插孔.....	6-42	檢查及潤滑鋼索.....	9-15
電話.....	5-5	側支架.....	6-43	檢查及潤滑油門握把.....	9-15
連線故障排除.....	5-6	點火電路切斷系統.....	6-43	檢查及潤滑煞車和換檔踏板.....	9-16
儀錶和各控制器功能	6-1	為求個人安全 - 行前檢查	7-1	檢查與潤滑煞車和離合器把手.....	9-16
防盜系統.....	6-1	操控及重要騎乘要點	8-1	檢查及潤滑側支架.....	9-17
主開關/轉向舵鎖.....	6-1	引擎磨合.....	8-1	潤滑搖臂樞軸.....	9-17
把手開關.....	6-2	起動引擎.....	8-2	檢查前叉.....	9-18
指示燈及警告燈.....	6-4	換檔.....	8-3	檢查轉向舵.....	9-18
顯示器.....	6-7	降低油耗的秘訣.....	8-4	檢查車輪軸承.....	9-19
選單系統.....	6-15	駐車.....	8-4	電瓶.....	9-19
離合器把手.....	6-30	定期保養和調整	9-1	更換保險絲.....	9-20
換檔踏板.....	6-31	工具組.....	9-2	車燈.....	9-22
煞車把手.....	6-31	檢查火星塞.....	9-2	牌照板燈.....	9-22
煞車踏板.....	6-31	引擎機油.....	9-3	支撐機車.....	9-22
		為何要使用 Yamalube.....	9-5	故障排除.....	9-23
		冷卻液.....	9-6	故障排除表.....	9-24
		空氣濾清器濾蕊.....	9-7	機車的保管和存放	10-1
				使用消光(Matte Color)部品的保	
				養.....	10-1

目錄

保養	10-1
存放	10-2

規格	11-1
-----------------	-------------

車主訊息.....	12-1
識別號碼.....	12-1
診斷接頭.....	12-2
使用您的資料	12-3

索引	13-1
-----------------	-------------

閱讀並了解機車上所有的標示或貼紙內容，其中包含重要的安全資訊及正確操作機車的資訊。不可撕下機車上的標示或貼紙。

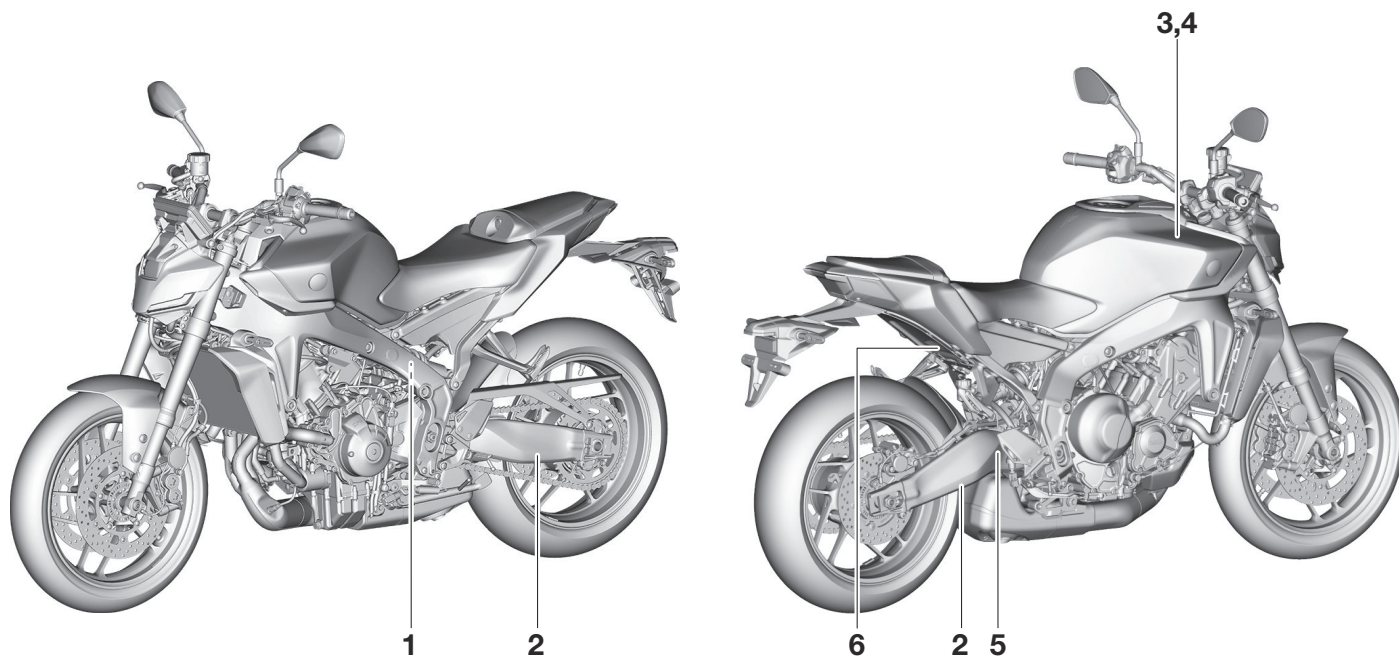

重要標示的位置

1



3

推薦使用95無鉛汽油

5

100kPa=1bar	kPa,psi	kPa,psi
	250,36	290,42
	250,36	290,42

BM6-21668-01

2

排氣管高溫請勿碰觸

4

警告

- 騎乘機車前請詳讀使用說明書。
- 騎乘機車請戴安全帽。
- 請遵守法定速度，注意行車安全。
- 排氣管溫度很高，請勿碰觸。請停放在人不易碰觸的場所以防燙傷。
- 請確實遵守行駛前之檢查規定(進行檢查項目)：
剎車功能、輪胎、油類、燈類、喇叭、儀錶類。

1XB-2118K-01

6

車輛排氣管制資訊

引擎排氣量: 890 c.c.

YAMAHA

引擎排氣: G890BME-24
 適用車型: MT-09 MTN890
 車上診斷系統: OBD stage I
 污染防制設備之辨識號碼: 觸媒轉化器BMEA
 蒸發排放活性碳罐 B7N-24170-00 含氧感測器 BN6-00
 電子控制單元 TBDFBW 曲軸箱通氣閥 B7N-15393-00 (零件號碼) 排氣管BME
 蒸發排放控制閥 K5T48693

本引擎族符合中華民國一百一十年一月一日實施之排放標準及使用人或所有人不得拆除或不得改裝非經中央主管機關認證之空氣污染防制設備

情轉轉速 | 1300 ± 100 rpm

機動車輛噪音管制資訊

車型組代號 C4M405-G06 應符合原地噪音管制值 92 dB (A)
 原地噪音管制值 89 dB (A) 原地測試轉速 3000 rpm 管制期別 六期

YAMAHA MOTOR CO., LTD.
 BME-2111F-00 台灣山葉機車工業股份有限公司

TAU1028D

做個負責的車主

身為車主，安全和正確操作機車是您的責任。機車屬於單軌車種。

安全使用及操作取決於正確的騎乘技術，以及騎士的專業知識。每位騎士騎乘本機車之前，都需熟悉以下要求。

騎士應：

- 透過適當的來源取得機車操作的全方位操作指南。
- 遵照本使用說明書中的警告、注意及保養規定。
- 取得安全正確騎乘技術的合格訓練。
- 根據本使用說明書所描述的專業知識進行必要的專業保養，或由專業維修技術人員進行。
- 未經正確訓練或指示時，切勿操作機車。參加訓練課程。初學者應接受合格講師的訓練。可聯繫山葉服務網，查詢您附近的訓練課程。

安全騎乘

每次使用機車前都須執行檢查，確保操作條件安全。未能正確檢查或保養機車，會提高事故或設備損壞的機率。有關騎乘前的檢查一覽表請參閱第 7-1 頁。

- 本機車是為乘載騎士及一位乘客所設計。
- 汽車駕駛未能察覺及辨識出車流中的機車，是汽車 / 機車事故的主因。許多事故發生的原因是汽車駕駛沒有看到機車。如何讓自己看起來更顯眼，對於降低這類事故的發生機會非常有效。

因此：

- 穿顏色鮮豔的夾克。
- 接近及穿越交叉路口時須特別謹慎，因為交叉路口是機車事故最常發生的地點。
- 騎在汽車駕駛看得到的地方。避免騎在汽車駕駛的視覺死角。
- 未具備正確的知識以前，切勿保養機車。請由山葉服務網，告知您基本的機車保養。某些保養只能由認證的人員執行。
- 許多事故都與騎士缺乏經驗有關。事實上，許多發生事故的騎士甚至沒有合格的駕駛執照。
 - 您須確認自己本身有合格的駕駛執照，且只將機車借給合格駕駛執照的騎士。
 - 知道自己的技術和限制。保持在自己能力的限制範圍內，或許能避免事故。
 - 建議在沒有車輛來往時練習習騎乘機車，直到徹底熟悉這輛機車及其所有的控制。

- 許多事故是肇因於機車騎士的錯誤。常見的錯誤是速度太快或偏角太小（該速度下傾斜角不足），以致轉彎偏差。
 - 務必遵守速限，切勿超過道路及交通狀況允許的速度。
 - 轉彎或變換車道前務必使用方向燈。確保汽車駕駛看得到您。
- 騎士及乘客的姿勢對於正確的操控很重要。
 - 操作時，騎士應將雙手放在把手上、雙腳放在騎士置腳踏桿上，以確保機車的穩定操控。
 - 乘客應隨時以雙手抱住騎士，若有的話可抓住安全帶或握桿，並將雙腳放在乘客的置腳踏桿上。無法將雙腳穩穩踏在踏桿上的乘客，不可搭載。
- 切勿在酒精或藥物影響下騎車。
- 本機車僅限道路使用。不適合越野。

保護衣物

機車事故中大多數的死亡都是由頭部傷害引起。若要防止或減輕頭部受傷，安全帽是唯一要點。

- 隨時配戴經過認證的安全帽。
- 戴面罩或護目鏡。風吹進無保護的眼睛會造成視力受損，以致無法立即看見危害。
- 穿戴夾克、厚靴、長褲、手套等，可有效防範或減輕擦傷或撕裂傷。

⚠️ 安全資訊

2

- 切勿穿戴寬鬆衣物，以免勾到控制桿、置腳踏桿或車輪，導致受傷或事故。
- 隨時穿著覆蓋小腿、腳踝和足部的保護衣物。運轉時和停止後的引擎或廢氣系統會產生高溫，可能燙傷。
- 乘客也需遵守上述預防措施。

防止一氧化碳中毒

所有的引擎排放物中都含有致命的一氧化碳氣體，吸入一氧化碳可能引起頭痛、暈眩、倦怠、噁心、混亂、最終死亡。

一氧化碳無色、無臭、無味、即使您沒看見或聞到引擎廢氣，也可能存在。一氧化碳能迅速達到致死的濃度，您很快就會中毒而無法自救。此外，在封閉或通風不良的地方，致死濃度的一氧化碳可存留數小時或數天。若感受到任何一氧化碳中毒的症狀，立即離開該區域，呼吸新鮮空氣，並就醫治療。

- 不可在室內運轉引擎。即使用風扇或打開門窗將引擎廢氣排出，一氧化碳還是能迅速達到危險濃度。
- 不可在通風不良或部分封閉的地方運轉引擎，例如穀倉、車庫或停車場。
- 不在室外有門窗的附近運轉引擎。因為一氧化碳有可能由門窗進入室內，造成一氧化碳中毒發生。

負載

加到機車上的配件或貨物，若改變了機車的重量分布，對穩定性及操作可能產生不良影響。為避免發生事故的可能性，機車加裝貨物或配件時，騎乘需萬分謹慎。騎乘載有貨物或配件的機車時，須格外小心。在機車上裝載貨物時，除了以下關於配件的資訊之外，還有若干需遵守的一般準則。

騎士、乘客、配件及貨物的總重量，不可超過總載重限制。**騎乘超載的機車可能會引起事故。**

總載重限制：
169 kg

負載在總載重限制以下時，隨時記住：

- 貨物及配件的重量應盡量降低並接近機車。盡量將最重的物體靠近機車的中心點並小心固定，將重量盡量平均分布於機車兩側，減少不平衡與不穩定。
- 重量移動會產生突然的不平衡。騎乘之前須確認配件及貨物都穩固安置在機車上。經常檢查配件及貨物的捆綁狀況。
 - 根據載重適當調整緩衝器（僅適用於可調式懸吊的型號），並檢查車輪的狀況及胎壓。
 - 切勿將大型物體或重物綁在方向把手、前叉或前擋泥蓋，這類物體（包括睡

袋、帆布袋或帳篷等貨物）會使操作不穩定，或使操舵反應減慢。

- **本機車不可以進行拖拉拖車或加裝邊車。**

正廠山葉部品

為您的機車選擇配件，是很重要的決定。正廠的山葉配件僅限山葉服務網銷售，由山葉專為您的機車設計、測試及認證。

許多與山葉無關的公司會製造山葉機車的零件及配件，或提供其他改裝。山葉無法測試這些副廠產品。因此，山葉不能為非山葉銷售、未經山葉指定建議的配件或改裝做任何背書或推薦，即使是由山葉服務網所安裝也不例外。

副廠零件、配件及改裝

您可能會認為副廠產品在設計及品質上都與正廠山葉配件相似，但請注意，有些副廠的配件或改裝因為對您或其他人有潛在的安全危害，所以並不適當。安裝副廠的產品，或改裝您的機車導致機車設計或操作特性改變，可能會提高您和其他人遭受嚴重傷害或死亡的風險。您有義務為這些因機車的改變而產生的傷亡負責。

請牢記以下準則，安裝配件時也請留意“負載”部分提供的資訊。

- 不可安裝或載運損害機車性能的配件或貨物。使用配件前需仔細檢查，確認不會減少

離地高度或轉彎間隙，也不會限制緩衝器的行程、轉向舵的行程、控制操作或阻擋燈光或反光片。

- 裝配於方向把手或前叉區的配件，會因為錯誤的重量分配或空氣動力學改變而產生不穩定性。若要在方向把手或前叉區加裝配件，必須盡量選擇重量輕的，且越少越好。
- 因為空氣動力學的影響，笨重或大型的配件可能嚴重影響機車的穩定性。風可能會產生將機車抬起的效果，機車受到側風時也可能變得不穩定。經過大型車輛或有大型車輛超車時，這些配件也可能導致不穩定。
- 有些配件會使騎士偏離正常騎乘姿勢。錯誤的姿勢會限制騎士的行動自由，並可能限制控制能力，因此不建議使用這類配件。
- 加裝電氣配件時需謹慎。若電氣配件超過機車的電氣系統負載，可能會耗盡電力，導致失去燈光或引擎動力的危險後果。

補修輪胎和輪圈

裝在本機車的輪胎與輪圈是配合性能所設計，能提供操作、煞車及舒適的最佳組合。其他的輪胎、輪圈、尺寸及組合則不一定適當。輪胎

規格及維修和更換輪胎的資訊，請參閱第 9-8 頁。

運送機車

以另一輛車輛運送機車之前，務必遵守以下說明。

- 取下機車上所有鬆動的物件。
- 檢查汽油旋塞（如果有配備的話）在 OFF 位置，並確認沒有汽油洩漏。
- 將變速箱入檔（若車款有手排變速箱）。
- 以網綁帶或適當的帶子綁縛車身上結實的零件，例如車體或前叉轉向固定架（而非橡膠包覆的把手或方向燈，或可能會破裂的零件等），將機車固定。謹慎選擇網綁的位置，勿使束帶在搬運時磨擦到有上漆的部品表面。
- 盡量以網綁帶將緩衝器壓緊，避免機車在運送途中過度跳動。

機車各部位名稱

TAU10411

左側視圖

3

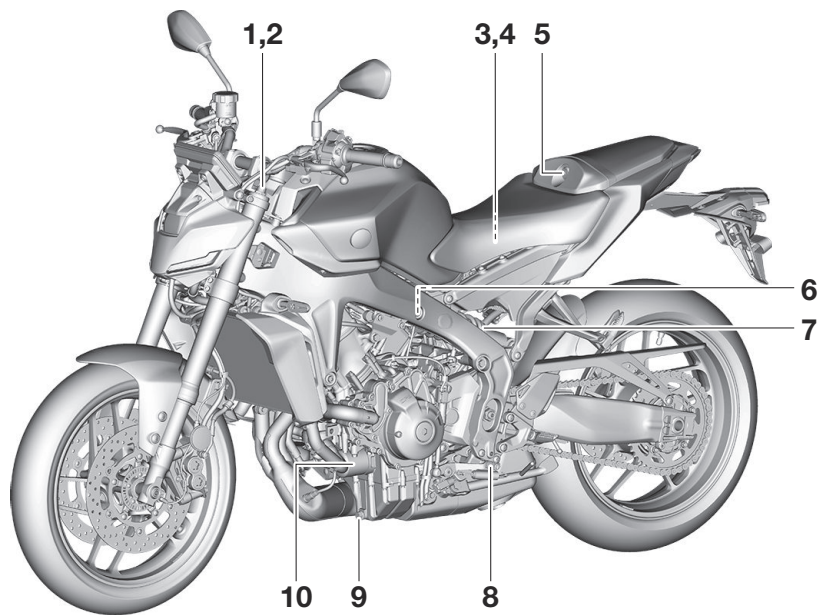

1. 彈簧預載調整器 (第 6-39 頁)
2. 壓縮減震力調整器 (第 6-39 頁)
3. 電瓶 (第 9-19 頁)
4. USB Type-C 插孔 (第 6-42 頁)
5. 座墊鎖 (第 6-36 頁)
6. 回彈減震力調整器 (第 6-40 頁)
7. 彈簧預載調整器 (第 6-40 頁)
8. 換檔踏板 (第 6-31 頁)
9. 引擎機油排油螺栓 (第 9-3 頁)

10. 機油濾清器濾罐 (第 9-3 頁)

右側視圖

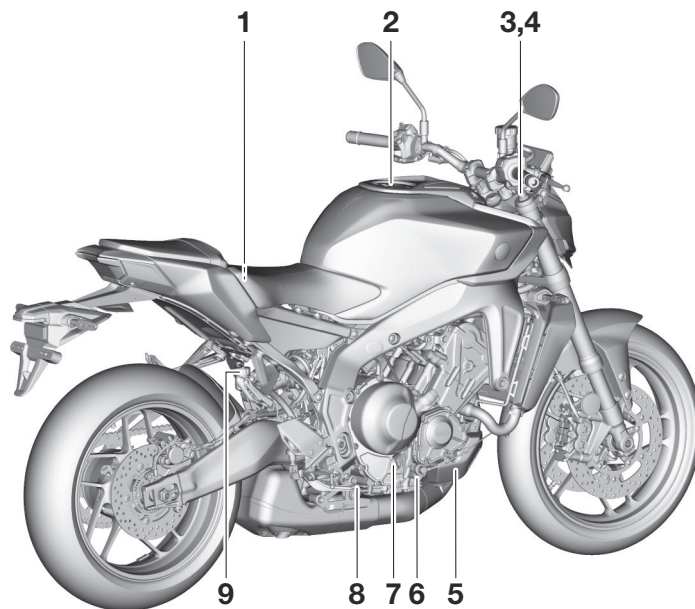

1. 保險絲 (第 9-20 頁)
2. 汽油箱蓋 (第 6-33 頁)
3. 彈簧預載調整器 (第 6-39 頁)
4. 回彈減震力調整器 (第 6-39 頁)
5. 冷卻液副水箱 (第 9-6 頁)
6. 引擎機油油位檢查視窗 (第 9-3 頁)
7. 引擎機油加油蓋 (第 9-3 頁)
8. 煞車踏板 (第 6-31 頁)
9. 後煞車儲液槽 (第 9-12 頁)

機車各部位名稱

TAU10431

各控制器與儀錶

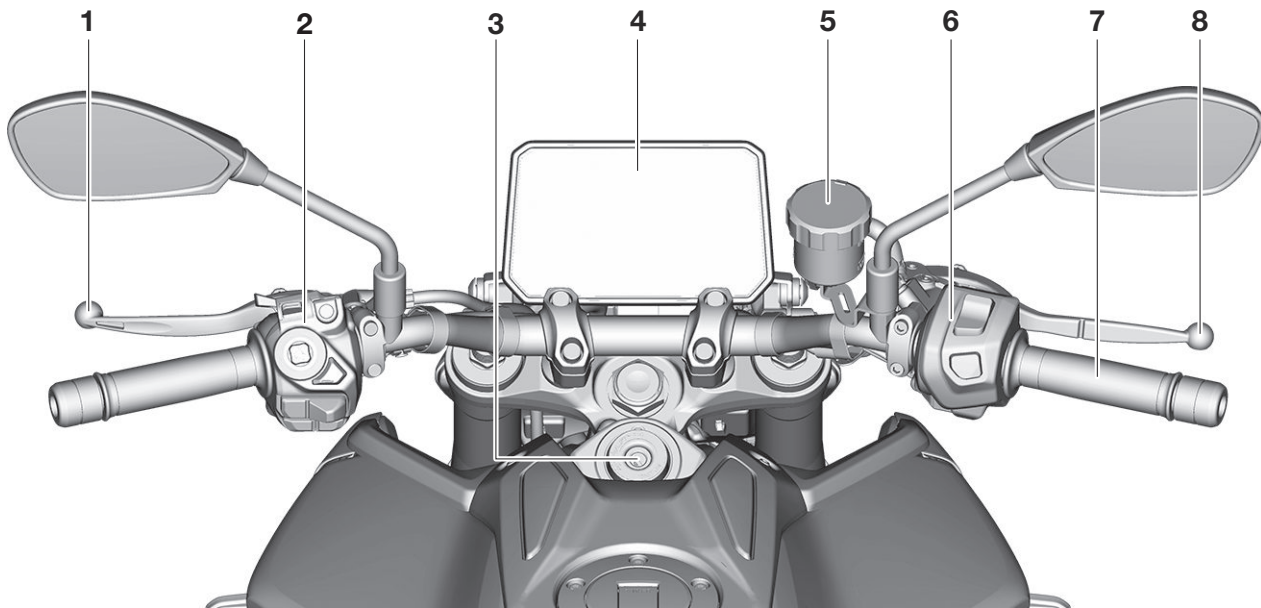

1. 離合器把手 (第 6-30 頁)
2. 左把手開關 (第 6-2 頁)
3. 主開關 / 轉向舵鎖 (第 6-1 頁)
4. 多功能儀錶單元 (第 6-4 頁)
5. 前煞車儲液槽 (第 9-12 頁)
6. 右把手開關 (第 6-2 頁)
7. 油門握把 (第 9-15 頁)
8. 煞車把手 (第 6-31 頁)

TAUA2083

YRC (騎乘模式系統)

YRC 是合併數項感知器與控制項來增強騎乘體驗的系統。機車可感知到沿縱向（從前到後）、橫向（從左到右）及垂直（上下）軸的力並做出反應。還可偵測到轉倒角度與重力加速度。此資訊會每秒處理多次，相關的物理系統將視需要自動調整。以下功能代表可以開啟 / 關閉或調整的個別 YRC 項目，以適應各位騎士的偏好與騎乘狀況。設定詳情請見第 6-23 頁。

TWA18221



警告
騎乘模式系統 (YRC) 並不能取代正確的騎乘技術或騎士的專業知識。此系統無法防止因騎士過失（例如行駛速度超過道路與交通狀況所保證的安全速度）而造成的失控情況，包括無法防止機車在進行轉彎時、以過大轉倒角度強制加速、或在煞車時因車速過快而導致失去牽引力，其亦無法防止前輪打滑或前輪浮舉。對於任意一款機車，請始終在您的限制範圍之內騎乘、注意周遭狀況，並針對這些狀況正確騎乘。在嘗試更進階的動作之前，請充分熟悉在各種 YRC 設定下機車的操控方式。

SC (穩定性控制系統)

SC 包含 TCS (循跡控制系統)、SCS (側滑控制系統)、LIF (孤輪控制系統) 及 BSR (後輪滑動調整系統)。透過關閉選單系統中的 TCS (請見第 6-26 頁)，這些項目可在選單系統中單獨調整 (請見第 6-23 頁)，或全部開啟 / 關閉。

若在騎乘時啟動任何 SC 系統，穩定性控制指示燈 “SC” 將閃爍 (請見第 6-5 頁)。

PWR (動力輸出調整模式)

PWR 包含三種不同的控制圖，可根據油門握把操作的程度調節油門汽門開度，進而讓您依照偏好及騎乘環境進行模式選擇。

- 等級 1 - 運動感引擎反應。
- 等級 2 - 低速引擎反應。
- 等級 3 - 雨天或需要更低速引擎動力時。

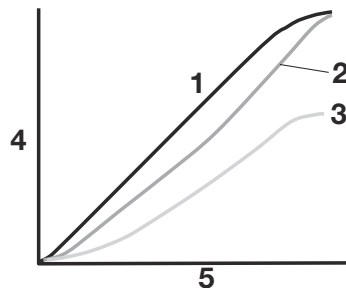

1. 等級 1
2. 等級 2
3. 等級 3
4. 油門汽門開度
5. 油門握把操作

TCS (循跡控制系統)

TCS 可協助在加速時維持行進軌跡。當感知器偵測到後輪開始打滑 (失控地空轉) 時，TCS 會視需要調節引擎動力，輔助車輛恢復牽引力。

TCS 可根據機車轉倒角度自動調整。為實現最大加速表現，當機車直立時，僅施加較小量的循跡控制。而轉彎時，會施加較大量的循跡控制。

TCS 具有多個設定等級。設定等級越高，系統介入的量就越大。

- 等級 1 - 適合更運動感的騎乘。
- 等級 2 - 適合街道騎乘。
- 等級 3 - 適合在濕滑路面上騎乘。

特殊功能



循跡控制系統

4

註

- 機車行駛在顛簸路面時，TCS 可能會啟動。
- 當 TCS 或其他 YRC 系統啟動時，您可能注意到引擎和排氣聲有所變化。
- 當主開關開啟時，TCS 會自動開啟。只有當主開關開啟且機車停止時，才能手動開啟 / 關閉 TCS。
- 如果機車陷入泥地、沙中或其他軟質路面，關閉 TCS 以便讓後輪脫困。

TWA15433

警告

在這些狀況下，即使有循跡控制系統，仍須正確騎乘。在進入彎道時若速度過快、在極端傾斜角度時若猛力加速或是煞車時，循跡控制無法防止循跡喪失，也無法預防前輪打滑。如同

所有車輛，在接近可能打滑的路面時都要注意，尤其要避開溼滑路面。

TCA16801

注意

一律使用指定的輪胎。（請參閱第 9-8 頁。）使用不同尺寸的輪胎將導致循跡控制系統無法確實地控制輪胎旋轉。

SCS (側滑控制系統)

當偵測到後輪側滑時，SCS 會調節引擎動力輸出。其會根據機車轉倒角度調整動力輸出。本系統支援 TCS (循跡控制系統)，可實現更平穩的騎乘體驗。

SCS 具有多個設定等級。設定等級越高，系統介入以強力減少車輪橫向打滑的量就越大。

等級 1 - 適合更運動感的騎乘。

等級 2 - 適合街道騎乘。

等級 3 - 適合在濕滑路面上騎乘。

LIF (孤輪控制系統)

LIF 可降低極端加速過程中 (例如起步或過彎出口時) 前輪持續抬升的速率。當偵測到前輪浮舉時，會調節引擎動力以減緩前輪浮舉，同時仍提供出色的加速表現。

LIF 可設定為 1、2 及 3。

設定等級越高，系統介入以減少車輪浮舉的量就越大。

等級 1 - 最小量的浮舉控制。適合更運動感的騎乘。

等級 2 - 大量的浮舉控制。適合運動感的騎乘。

等級 3 - 大量的浮舉控制。適合街道騎乘。

QS (快速換檔系統)

QS 允許在不操作離合器把手並搭配電子輔助的狀況下換檔。當換檔桿上的感知器偵測到換檔踏板有適當移動時，引擎動力輸出會在霎那間調整以允許檔位變更。

拉動離合器把手後 QS 無作用，因此即使 QS 設定為開啟，也可以正常完成換檔。查看快速換檔指示器的目前狀態及可用性資訊。

快速換檔系統可用性	指示器
升檔 OK	QS ▲
降檔 OK	QS ▼
快速換檔系統無法使用	QS △
快速換檔系統關閉	QS △

升檔條件

- 車速至少為 15 km/h
- 引擎轉速至少為 2000 r/min
- 引擎轉速低於紅線區足夠遠

降檔條件

- 車速至少為 15 km/h
- 引擎轉速至少為 1600 r/min
- 引擎轉速離紅線區足夠遠

註

- “QS △” 和 “QS ▽” 可單獨設定。
- 必須使用離合器把手才能完成切入或切出空檔。

BC (煞車控制系統)

當作動煞車時 BC 會調節前後車輪的液壓煞車壓力。本系統有兩種設定：

- 關閉：只有標準 ABS (防鎖死煞車系統) 可根據車速和車輪轉速數據調整煞車壓力。標準 ABS (防鎖死煞車系統) 專用於當機車直立時啟動並提供最大煞車能力。
- 開啟：ABS (防鎖死煞車系統) 與轉彎輔助煞車系統都啟用。除了標準 ABS 以外，還會抑制轉彎過程中發生無法避免的緊急煞車時煞車壓力的增大，使機車更平穩地恢復直立位置。同時，來自 IMU 的附加數據也會根據轉倒角度調節施加的煞車動力，藉以提升穩定性感覺並抑制車輪鎖死的情形。

關於煞車系統的更多資訊，請見第 6-32 頁。

註

對於車技嫺熟的騎士或在賽道上騎乘時，會出現各種狀況可能導致 BC 的煞車速度比預期的所需轉彎速度或預期的轉彎路線要快。

TWA22532

警告

- 即使 BC 已開啟，在轉彎時急煞車也可能導致車輪打滑及失去平衡。開始轉彎前請適當減速。
- 請勿在公共道路以外的其他道路上使用 BC，因為 BC 可能無法正確操作並可能發生意外。

BSR (後輪滑動調整系統)

BSR 可協助在低牽引力情況下減速及 / 或降檔時維持牽引力。當感知器偵測到後輪開始打滑或鎖死時，BSR 會視需要調節引擎動力，輔助車輛恢復牽引力。

註

- 機車行駛在顛簸路面時，BSR 可能會啟動。
- 當 BSR 或其他 YRC 系統啟動時，您可能會注意到引擎和排氣聲有所變化。
- 對於車技嫺熟的騎士或在賽道上騎乘時，會出現各種狀況可能導致 BSR 以與騎士預期不同的方式影響機車性能。

警告

後輪滑動調整系統並不能換取穩當的騎乘性。後輪滑動調整系統無法防止因開始轉彎或煞車時速度過快所導致的失去牽引力，也無法防止前輪打滑。如同騎乘其他任何機車，遇到容易打滑的路面應多加小心，並且避開特別易滑的路面。

TCA28580

注意

一律使用指定的輪胎。(請見第 9-8 頁。) 使用不同尺寸的輪胎將導致後輪滑動調整系統無法準確地控制輪胎旋轉。

特殊功能

TAUA2104

定速控制系統

此機車配備定速控制系統，可使機車維持設定的定速速度。

定速控制系統只能在 3 檔或更高檔速下、高於約 40 km/h 的速度騎行時操作。

TWA22860



警告

- 不當使用定速控制系統可能會導致失控，從而引起車禍。在交通擁擠、天氣惡劣或在彎曲、濕滑、陡坡、粗糙或砂礫等道路上行駛時，不要啟動定速控制系統。
- 當上坡或下坡行駛時，定速控制系統可能無法維持設定的定速速度。
- 為防止意外啟動定速控制系統，請在不使用時關閉。確認定速控制系統指示器 “

1. 定速控制電源按鈕 “

2. 定速控制設定開關 “RES/+ / SET/-”

啟動定速控制系統

1. 按定速控制電源按鈕 “

註

如果定速控制指示器 “

調整設定的定速速度

定速控制系統運作時，按下定速控制設定開關的 “RES/+” 一側可提高設定的定速速度，按下 “SET/-” 一側可降低設定的速度。機車速度與顯示在設定速度指示器 “0 km/h” 中的速度都將相應變更。

註

每按一下設定開關，將以 1.0 km/h 的增減幅度變更設定速度。按住定速控制設定開關的

“RES/+” 或 “SET/-” 一側可連續提高或降低速度，直到釋放開關為止。

亦可手動操作油門來提高行駛速度。加速之後，可按下設定開關的 “SET/-” 一側來設定新的定速速度。若未設定新的定速速度，放開油門握把時，機車將減速至先前設定的定速速度。

停用定速控制系統

執行以下任一動作可停用定速控制系統並使其進入待命狀態。當系統進入待命狀態時，定速控制指示器 “

- 將油門握把往減速方向轉動超過完全關閉位置。



1. 減速方向



- 作動前或後煞車。

- 分離離合器。
- 換檔。

註

一旦定速控制系統停用後，行駛速度將減慢；除非轉動油門握把。

使用恢復功能





按下定速控制設定開關的“RES/+”一側以從待命狀態重新啟動定速控制系統。行駛速度將恢復到先前設定的定速速度。定速控制指示器“”與設定速度指示器“ 0 km/h”都將亮起綠色。

TWA16351

警告

當先前設定的定速速度對於當前騎乘的環境而言是過高時，如使用恢復功能是危險的。

關閉定速控制系統





隨時按下定速控制電源按鈕“”可完全關閉定速控制系統。定速控制指示器“ / ”與設定速度指示器“ 0 /  0 km/h”都將熄滅。





註

每次關閉定速控制系統或機車電源後，先前設定的定速速度便會清除。除非設定新的定速速度，否則無法使用恢復功能。

自動停用定速控制系統

定速控制系統採用電子控制，並與其他控制系統連結。定速控制系統會在下列情況下自動停用：

- 定速控制系統無法維持設定的定速速度（例如在爬升陡坡時）。
- 偵測到車輪打滑或車輪空轉。（此時若循跡控制系統開啟，循跡控制功能將會作用。）
- 熄火 / 運轉 / 起動開關“ /  / ”設定為“”時。
- 引擎熄火時。
- 降下側支架時。
- 循跡控制系統關閉時。

如果定速控制系統在以上情況下關閉，定速控制指示器“ / ”與設定速度指示器“ 0 /  0 km/h”將先閃爍 4 秒，然後才關閉。

如要再次使用定速控制系統，請按下定速控制電源按鈕“”開啟系統。

註

當上坡或下坡行駛時，在某些情況下，定速控制系統可能無法維持設定的定速速度。

- 當機車上坡行駛時，實際的行駛速度可能低於設定的定速速度。此時請操作油門加速到所需的行駛速度。
- 當機車下坡行駛時，實際的行駛速度可能高於設定的定速速度。此時無法使用設定開關來調整設定的定速速度。欲降低行駛速度，請作動煞車。作動煞車時，定速控制系統將停用。

特殊功能

TAUA2110

ESS (緊急停止訊號) 系統

發生突然減速時，此系統會自動啟動使所有方向燈快速閃爍。

這樣可以對周遭車輛提供額外的警告，表示您的機車正在快速減速。

然後 ESS 系統會在下列情況下停用：

- 當釋放煞車時。
- 當不再偵測到突然減速時。

TWA22680



警告

ESS 系統並不是防碰撞系統。請避免不必要的急煞車並注意安全駕駛。

註

- ESS 系統只會在機車以 50 km/h 或以上的速度行駛且偵測到突然煞車時啟動。
 - 當警示燈已啟動時，ESS 不會啟動。
 - 如果在其中一個方向燈已經閃爍時啟動 ESS，則 ESS 優先，導致所有方向燈快速閃爍。
 - 當 ABS 指示燈亮起時，ESS 不會運作。
-

智慧功能：簡介

TAUA1871

TWA21412

警告

- 騎乘時未能加以注意可能導致死亡或嚴重受傷。務必將眼神和思想專注於路面，集中精力騎乘。
- 請先停下機車，再更改設定。
- 騎乘時更改設定，會使騎士分心而增加發生意外的風險。
- 騎乘時切勿鬆開方向把手。
- 盡量將音量大小調低，以保持對周圍環境的警覺性並確保安全。

本機車配備廣泛的智慧功能套件，可利用您的智慧型手機，透過通訊控制單元 (CCU) 與您手機上的 Yamaha Motorcycle Connect APP 與機車連線。

- GPS 導航 (需要 Garmin StreetCross) (第 5-4 頁)
- 電話 (第 5-5 頁)
- 音訊播放器 (第 6-29 頁)
- 智慧型手機通知 (第 6-19 頁)
- 天氣資訊 (第 6-19 頁)
- 時鐘自動更新 (第 6-27 頁)
- 語言設定 (第 5-2 頁)

註

- 視您的智慧型手機而定，某些功能可能無法使用。
某些音樂與 SNS 應用程式可能無法與其他應用程式正常搭配運作。
- 機車電源開啟後，CCU 會花費大約 10 秒的時間啟動其藍牙功能。此時選單系統中的相關功能將顯示為灰色。

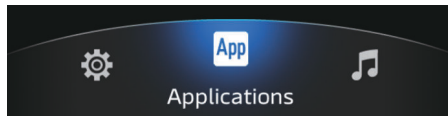

可透過主螢幕上的選單系統存取智慧功能 (第 6-15 頁)。選單系統及所有相關功能皆使用操縱桿 / “✓” 及首頁按鈕 “>” 進行控制 (第 6-4 頁)。

首先，請閱讀下一節的基本選單控制項操作方法，然後必須完成智慧型手機的初始設定與連線。

選單系統控制項

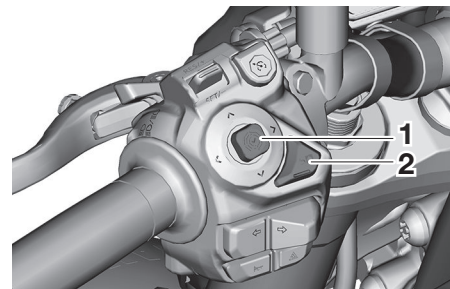

1. 操縱桿 “✓”
2. 首頁按鈕 “>”

本手冊使用下列術語說明選單控制項的使用方法：

短按	短按操縱桿或按鈕
長按	按住操縱桿或按鈕 1 秒鐘

若要從主螢幕開啟彈出式選單：

短按首頁按鈕 “>”

選單系統操作：

- 左右上下操作操縱桿，可反白顯示及調整選單項目。
- 短按 “✓” 可選擇項目。
- 短按首頁按鈕 “>” 可取消 / 返回上一頁。
- 長按首頁按鈕 “>” 可關閉選單系統。

智慧型手機連接系統

註

未連線導航系統時，無法使用首頁按鈕“>”循環切換導航首頁螢幕。

Yamaha Motorcycle Connect APP



Yamaha Motorcycle Connect 是一款執行 CCU 與智慧型手機之間連線所需的免費 APP。該 APP 可在您的智慧型手機應用程式商店按名稱搜尋並下載。

註

- Yamaha Motorcycle Connect 的使用受您同意 Yamaha Motorcycle Connect 使用條款之約束。
- Yamaha Motorcycle Connect APP 可能並非適用於所有智慧型手機或 OS（作業系統）版本。

- 導航及其他功能的 GPS 存取權限需要在您的智慧型手機裝置中設定為 “Always allow”。
- 各智慧型手機的操作方式不盡相同；請參考您個人裝置有關連線、藍牙探索、APP 權限及其他設定的指示。

TAUA1882

初始設定

本節說明將您的智慧型手機連線至 CCU 及開始使用智慧功能的基本設定程序。

1. 在智慧型手機上透過應用程式商店下載 / 安裝 Yamaha Motorcycle Connect APP。完成安裝，並透過藍牙將其與 CCU 配對 / 連線。



2. 若要使用導航系統，請下載 / 安裝 Garmin StreetCross APP。完成安裝，並透過藍牙將其與 CCU 配對 / 連線。



- 若要使用音訊 / 電話 / 導航系統路線導引，請將藍牙耳機與您的智慧型手機配對 / 連線。（請參閱第 5-5 頁）

Yamaha Motorcycle Connect 配對

TCAN0150

注意

下列情況可能導致藍牙連線無法正常運作。

- 在暴露於強烈無線電波或其他電磁雜訊的場所。
- 鄰近設施會發出強烈的無線電波（電視或無線電塔、發電廠、廣播站、機場等）。

- 在智慧型手機上下載並安裝 Yamaha Motorcycle Connect APP。
- 短按首頁按鈕“”可開啟選單系統。導覽至：“ Applications” → “Connectivity Settings (連線設定)”

→ “Connection (連線)” → “Bluetooth”。

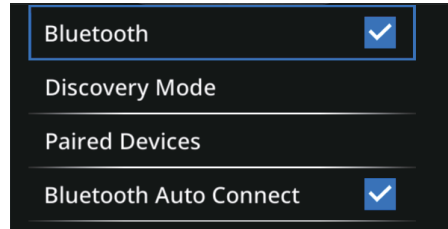

- 確定“Bluetooth”旁邊有一個藍色勾號並選擇“Discovery Mode (探索模式)”。

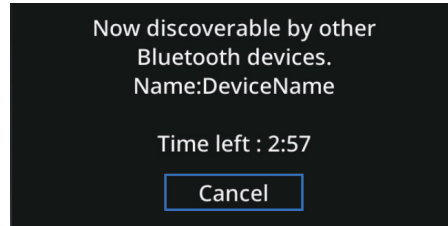

- 開啟 Yamaha Motorcycle Connect APP 並導覽至配對顯示。依照 APP 上的指示偵測 CCU 並與其配對 / 連線。

註

將 CCU 設定為可供探索之後，必須在 3 分鐘內完成配對，否則程序將會失敗。如果失敗，請再次選擇“Discovery Mode (探索模式)”以重試。

- 將會顯示藍牙配對請求，同時會顯示一個與智慧型手機上顯示相符的密碼。操作操縱桿以反白顯示“**Yes**”，然後短按“”。

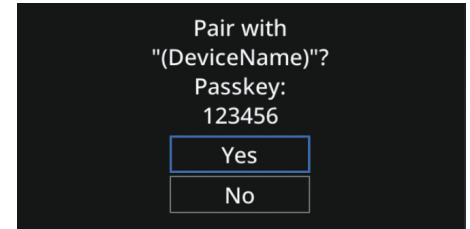

智慧型手機連接系統

6. 在您的智慧型手機上接受配對請求。

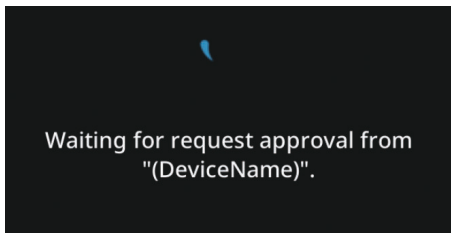

5

註

- 出現密碼後，必須在 30 秒內確認配對，否則將會逾時。如果失敗，請再次選擇“Discovery Mode (探索模式)”以重試。
- 連線時，Yamaha Motorcycle Connect 指示器“App”將出現在主螢幕的頂部，也會出現在“Paired Devices (已配對裝置)”清單中所連接智慧型手機裝置名稱的旁邊。(請參閱第 6-20 頁)

註

- 您的智慧型手機會顯示與機車共用聯絡人資訊的請求。如果您拒絕將資料上傳到 CCU 及 / 或允許存取通知，您可以稍後在智慧型手機設定中執行該操作。
- 如果刪除智慧型手機中的藍牙配對記錄，那麼也必須刪除“Paired Devices (已配對裝

置)”清單中對應的配對記錄，才能再次配對成功。

- 如果刪除“Paired Devices (已配對裝置)”清單中的藍牙配對記錄，那麼也必須刪除智慧型手機中對應的配對記錄，才能再次配對成功。
- 機車第一次與 Yamaha Motorcycle Connect APP 配對時，選單系統語言將變更為與 APP 中所選語言相匹配的語言。初次安裝時，APP 會使用智慧型手機的系統語言。如果 CCU 不支援該語言，則會自動選擇英文。
- 配對之後，當建立藍牙連線時，Yamaha Motorcycle Connect APP 會自動開啟，而且會自動連線至 CCU (此功能會因智慧型手機及 / 或 OS (作業系統) 版本而不同。如需詳細資訊，請參閱 Yamaha Motorcycle Connect APP)。

導航系統：Garmin StreetCross

TWA21401



- 操作導航系統之前，務必停下機車。
- 務必將眼神和思想專注於路面，集中精力騎乘。



本機車配備導航系統，可以提供視覺與聲音路線導引。若要使用導航系統，首先，您必須從智慧型手機的應用程式商店下載 Garmin StreetCross APP，然後註冊其服務。關於操作導航系統的詳細資訊，請見第 6-14 頁。

註

- Garmin StreetCross APP 的使用受您同意 Garmin StreetCross 使用條款之約束。
- 對使用 Garmin StreetCross APP 所造成的任何損壞，山葉概不負責。
- 智慧型手機必須保持解鎖狀態，而且 Garmin StreetCross APP 必須保持在前景，才能確保智慧型手機不進入睡眠 (鎖定) 狀態。如果其他 APP 的功能使 Garmin StreetCross APP 移至背景 (通

話、警報等)，智慧型手機可能會進入睡眠（鎖定）狀態，而導航可能會停止。

- Garmin StreetCross APP 的 GPS 存取權限必須在您的智慧型手機設定中設定為“Always allow”。
- Garmin StreetCross APP 可能並非適用於所有智慧型手機或 OS（作業系統）版本。
- 當路線導引已啟用時，會顯示目的地天氣資訊。如果距離目的地 1 個小時以上，則會顯示前往目的地的路線中距離 1 小時以外地點的天氣資訊。

Garmin StreetCross 配對

TCAN0150

注意



下列情況可能導致藍牙連線無法正常運作。

- 在暴露於強烈無線電波或其他電磁雜訊的場所。
- 鄰近設施會發出強烈的無線電波（電視或無線電塔、發電廠、廣播站、機場等）。

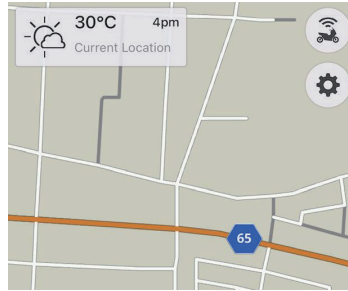
1. 在智慧型手機上下載並安裝 Garmin StreetCross APP。
2. 開啟 Garmin StreetCross APP 並輕觸“”開啟連線選單，並依照 APP 中的指示進行配對 / 連線至 CCU。



註

連線時，導航連線指示器“”將出現在主螢幕的頂部，藍牙符號“”會出現在“Paired Devices (已配對裝置)”清單中所連接智慧型手機裝置名稱的旁邊。（請參閱第 6-20 頁）

藍牙耳機配對

依照您的耳機製造商指示配對 / 連線至您的智慧型手機。當 Yamaha Motorcycle Connect APP 偵測到耳機連線時，耳機指示器“”將出現在主螢幕的頂部。

註



使用耳機語音功能時，智慧型手機與 CCU 之間的藍牙連線可能會變得不穩定。請見 Yamaha Motorcycle Connect APP 獲取詳細資訊。

電話

本機車配備電話功能，不過同時需要智慧型手機與藍牙耳機。智慧型手機必須配對並連線至 CCU 與藍牙耳機（第 5-2 頁）。

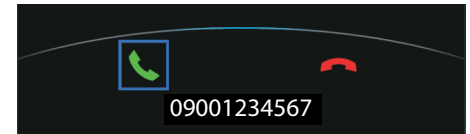
接到電話：



當連線的智慧型手機接到電話時，會透過連線的耳機播放鈴聲，並且螢幕底部會顯示電話功能。反白顯示綠色電話圖示並短按“”可接聽電話。通話期間，通話中指示器圖示“”將顯示。

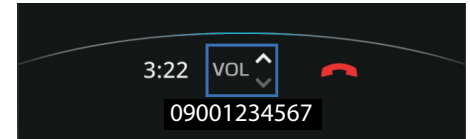

反白顯示音量圖示並上下操作操縱桿，可調整通話音量。反白顯示結束通話圖示並短按“”可掛斷電話。

智慧型手機連接系統

註

- 對於某些智慧型手機機型，無法使用把手開關調整通話音量。在此情況下，目前通話螢幕上的音量調整將顯示為灰色。
- 當處於通話中並接聽了第二通來電時，會保留第一通來電，直到第二通來電結束為止。
- 對於某些智慧型手機，當處於通話中而拒接了第二通來電時，所顯示的來電者 ID 可能會變為第二通來電者 ID。
- 對於某些智慧型手機，可能無法正常使用操縱桿/“✓”拒接來電。結束通話圖示可能顯示為灰色，或使用結束通話圖示將接聽來電。在此情況下，請直接操作智慧型手機來結束通話。

撥打電話：

若要撥打電話，您必須直接在智慧型手機上開始通話。通話後，目前通話螢幕將可在選單系統中的“Phone”下存取（第 6-29 頁），目前通話指示器會出現在主螢幕的頂部（第 6-12 頁）。通話聲音會透過已連線的藍牙耳機進行播放。

TWA21420



警告

- 請勿在機車行進過程中使用智慧型手機。
- 騎乘時切勿鬆開方向把手。

- 務必將眼神和思想專注於路面，集中精力騎乘。
- 盡量將音量大小調低，以保持對周圍環境的警覺性並確保安全。

TAU99213

連線故障排除

如果在智慧型手機、Yamaha Motorcycle Connect APP、Garmin StreetCross APP 及 / 或 CCU 之間發生連線錯誤，會顯示以下畫面。

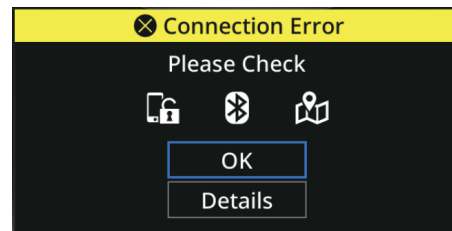

選擇“Details（詳細資料）”，按照畫面指示檢查連線狀態。

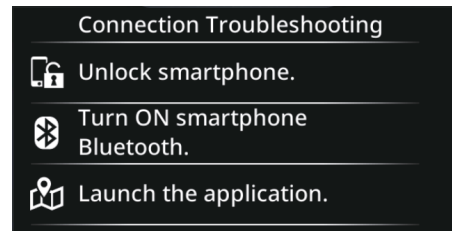

如果錯誤仍然存在，請嘗試下列步驟：

1. 關閉機車電源。等待 20 秒後，再次開啟機車電源。
2. 關閉智慧型手機的藍牙。然後再次開啟。
3. 刪除智慧型手機與機車的藍牙配對資訊。
4. 重新啟動 Yamaha Motorcycle Connect APP 與 Garmin StreetCross APP。

儀錶和各控制器功能

防盜系統

TAU1097C

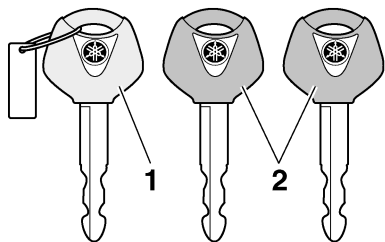

1. 代碼重新登錄鑰匙（紅色鑰匙頭）
2. 標準鑰匙（黑色鑰匙頭）

本機車配備防盜系統，只要重新登錄標準鑰匙中的代碼即可發揮防盜效果。此系統包含下列部分：

- 重新登錄代碼的鑰匙
- 兩把標準鑰匙
- 應答器（每副鑰匙）
- 防盜裝置（機車上）
- ECU（機車上）
- 系統指示燈（第 6-5 頁）

關於鑰匙

重新登錄代碼的鑰匙用於登錄每把標準鑰匙的代碼。將重新登錄代碼的鑰匙存放在安全之處。使用標準鑰匙進行日常操作。

更換鑰匙或需要重新登錄時，請將機車和重新登錄代碼的鑰匙及其餘標準鑰匙帶到山葉服務網重新登錄。

註

- 務必分開放置標準鑰匙以及其他防盜系統的鑰匙，切勿與重新登錄代碼的鑰匙放在一起。
- 務必使其他防盜系統鑰匙遠離主開關，以免造成訊號干擾。

TCA11823

注意

請勿遺失重新登錄代碼的鑰匙！如果鑰匙遺失，請立即聯絡代理商！如果重新登錄代碼的鑰匙遺失，現有的標準鑰匙仍可用於發動機車。但是，無法登錄新的標準鑰匙。如果所有鑰匙均遺失或損壞，則必須更換整組防盜系統。因此，請妥善保管鑰匙。

- 請勿浸入水中。
- 請勿暴露在高溫下。
- 請勿靠近磁鐵。
- 請勿靠近傳輸電子訊號的物體。
- 請勿粗糙操作。
- 請勿磨損或改動。
- 請勿拆解。
- 請勿將任何防盜系統的兩把鑰匙裝在同一個鑰匙圈上。

主開關 / 轉向舵鎖

TAU10475

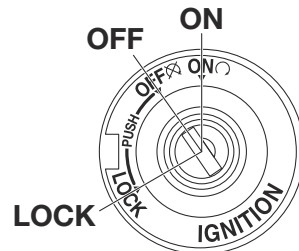

主開關 / 轉向舵鎖控制點火與照明系統，以及用來將轉向舵把手上鎖。有關各位置功能說明如下。

註

平時使用機車，務必用標準鑰匙（黑色鑰匙頭）。為避免遺失代碼重新登錄鑰匙（紅色鑰匙頭），請保管在安全的地方，僅於代碼重新登錄時使用。

TAU84035

ON

所有電路都會供電，而且機車燈會亮起。可發動引擎。鑰匙無法拔出。

註

- 發動引擎時，前燈會亮起。

- 為了防止電瓶放電，請勿在引擎未運轉的情況下使鑰匙保持在“ON”位置。

TAU10664

OFF

所有電氣系統都關閉。鑰匙可以拔出。

TWA10062

警告

當機車正在騎乘中，切勿旋轉鑰匙至“OFF”或“LOCK”。否則電氣系統將被關閉，如此可能會導致失控或車禍發生。

TAU73803

LOCK

轉向舵已鎖定，所有電氣系統都已關閉。鑰匙可以拔出。

轉向舵上鎖

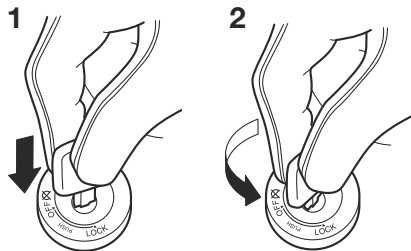

1. 壓入
2. 旋轉

1. 將方向把手左轉到底。
2. 當鑰匙在“OFF”位置時，推入鑰匙並轉至“LOCK”。
3. 拔出鑰匙。

註

若轉向舵無法上鎖，請將把手稍微轉回右側再試。

轉向舵開鎖

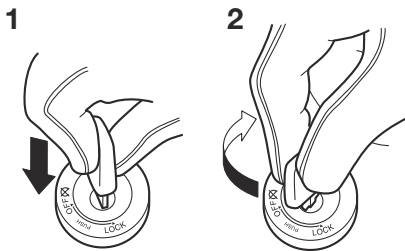

1. 壓入
2. 旋轉

推入鑰匙，然後轉到“OFF”。

把手開關

左

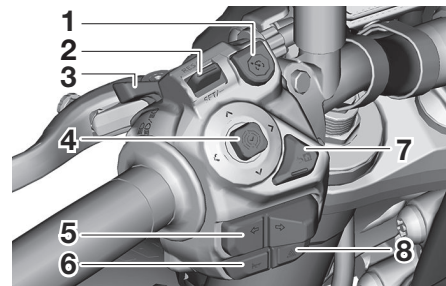

1. 定速控制電源按鈕 “”
2. 定速控制設定開關 “RES/+ / SET/-”
3. 遠近光燈 / 超車燈開關 “ / ”
4. 操縱桿 “”
5. 方向燈開關 “ / ”
6. 喇叭開關 “”
7. 首頁按鈕 “”
8. 警示開關 “”

儀錶和各控制器功能

右

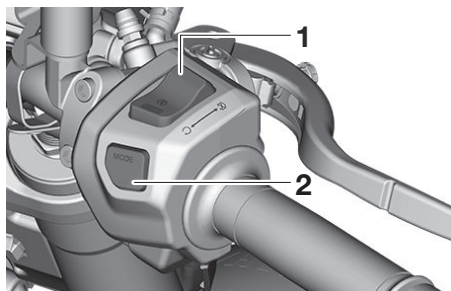

1. 熄火 / 運轉 / 起動開關 “”
2. YRC 模式按鈕 “MODE”

TAUA1904

遠近光燈 / 超車燈開關 “”

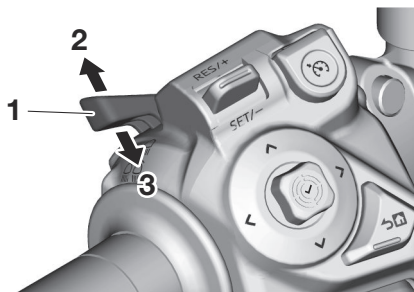

1. 遠近光燈 / 超車燈開關 “”
2. 方向 A
3. 方向 B

向外推動此開關 (方向 A) 可開啟遠光燈。向內推動此開關 (方向 B) 可轉至近光燈。當前燈設定為近光燈時，向內推動開關 (方向 B) 可短暫閃爍遠光燈。

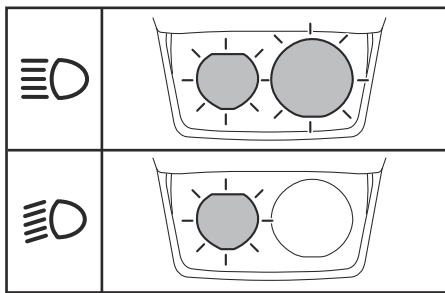

TAUA2090

方向燈開關 “”

此開關可控制方向燈。這是一個 2 階段開關，表示輕按或重按時會有不同的效果。
輕按：輕輕按要轉向的方向開關，直至感覺到輕柔的咔嗒聲。對應的方向燈將閃爍三次後停止。

重按：用力按要轉向的方向開關，直至感覺到強有力的咔嗒聲。對應的方向燈將持續閃爍，直至發生以下所有情況：

- 機車行駛約 150 m。
- 持續閃爍 15 秒以上。
- 機車速度超過 5 km/h。

TCA28520

注意

根據情況，方向燈可能不會在指定時間或指定行駛距離內自動關閉。

若要手動取消方向燈，請第二次按同一方向的方向燈。

TAU66030

喇叭開關 “”

按下開關可讓喇叭響起。

TAU94790

熄火 / 運轉 / 起動開關 “”

若要使用起動馬達起動引擎，需將此開關切換至 “”，再將開關往下推到 “”。起動引擎之前的說明，詳見第 8-2 頁。

緊急狀況下可將此開關切換至 “” 將引擎熄火，例如機車翻轉時。

TAU91671

警示開關 “”

使用此開關可開啟警示燈 (所有方向燈同時閃爍)。警示燈通常是在緊急狀況時使用，或是當您將機車停放在交通危險處，用來警告其他駕駛。

只有當主開關轉至 “ON” 位置時，才能開啟或關閉警示燈。您可以將主開關轉至 “OFF”

或“LOCK”位置，警示燈將會持續閃爍。若要關閉警示燈，將主開關轉至“ON”位置，再次操作警示開關。

TCA10062

注意

引擎熄火時不要長時間點亮警示燈，以免電瓶沒電。

TAUA1930

定速控制開關

定速控制系統的解說，請見第 4-4 頁。

TAUA1941

YRC 模式按鈕“MODE”

短按此按鈕可循環切換 YRC 模式預設值。

Theme1-3：長按此按鈕可開啟位於螢幕底部的 YRC 模式彈出式選單。

更多資訊請見第 6-9 與 6-23 頁。

TAUA1922

操縱桿“✓”與首頁按鈕“↵”

這些按鈕用於控制顯示器 / 選單系統。

如需有關其功能的詳細說明，請見第 5-1、6-9 及 6-15 頁。

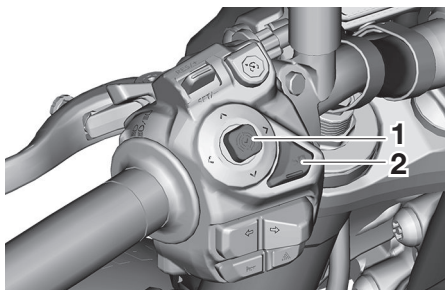

1. 操縱桿“✓”
2. 首頁按鈕“↵”

指示燈及警告燈

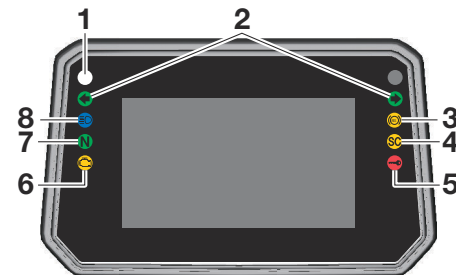

1. 換檔指示燈“○”
2. 方向指示燈“←”與“→”
3. ABS 警告燈“⊙”
4. 穩定性控制指示燈“SC”
5. 防盜系統指示燈“⊘”
6. 引擎故障警告燈“⚠️”
7. 空檔指示燈“N”
8. 遠光燈指示燈“☀️”

TAUA1910

方向指示燈“←”與“→”

當指示燈對應的方向燈閃爍時，各自指示燈將閃爍。

TAU88300

空檔指示燈“N”

在空檔位置時，此指示燈會亮起。

儀錶和各控制器功能

遠光燈指示燈 “”

開啟前燈的遠光燈時，這個指示燈會亮起。

TAU88310

引擎故障警告燈 “”

偵測到引擎或其他機車控制系統問題時，此警告燈會亮起。若發生此狀況，請交由山葉服務網檢查車上診斷（OBD）系統。

TAU94721

註

機車電源開啟時，此燈應會亮起數秒，然後熄滅。否則應交由山葉服務網進行檢查。

TAU99711

換檔指示燈 “○”

到了該換到下一個較高檔位時，此指示燈會亮起。指示燈亮起或熄滅的引擎速度及其他設定可以在選單系統中調整。（請參閱第 6-28頁）

註

- 當機車處於空檔或 6 檔時，換檔指示燈無法操作。
- 機車電源開啟時，此燈應會亮起數秒，然後熄滅。如未亮燈，或一直亮燈，需交由山葉服務網檢查機車。

TAUA6150

ABS 警告燈 “”

在一般操作條件下，機車電源開啟時 ABS 警告燈會亮起，等到車速達到 10 km/h 或以上時則熄滅。

註

若警告燈並未如前所述產生作用，或者騎乘時警告燈亮起，則 ABS 有可能作動不當。請儘速交由山葉服務網檢查機車。

TWA17401



若騎乘速度達到 10 km/h 後，ABS 警告燈並未熄滅，或是騎乘時警告燈亮起：

註

機車電源開啟時，此燈應會亮起數秒，然後熄滅。如未亮燈，或一直亮燈，需交由山葉服務網檢查機車。

應答器干擾

如果防盜系統指示燈以慢閃 5 次快閃 2 次的模式閃爍，這可能是應答器干擾所致。若發生此現象，請嘗試下列步驟。

1. 主開關附近不可有其他防盜鑰匙。
2. 用代碼重新登錄鑰匙起動引擎。
3. 如果已經起動引擎，將引擎熄火，試著以標準鑰匙起動引擎。
4. 如果其中一把或兩把標準鑰匙都無法起動引擎，請將機車及全部三把鑰匙帶到山葉服務網重新登錄。

TAUA1782

防盜系統指示燈 “”

當主開關閉閉且經過 30 秒後，指示燈將持續閃爍，顯示防盜系統已啟用。經過 24 小時後，指示燈將停止閃爍，但防盜系統仍然啟用。

TAU88350

穩定性控制指示燈 “”

當 TCS（循跡控制系統）設定為關閉時，此指示燈會亮起。

若在騎乘時啟動 TCS（循跡控制系統）、SCS（側滑控制系統）、LIF（孤輪控制系統）或 BSR（後輪滑動調整系統），此指示燈會閃爍。

註

機車電源開啟時，此燈應會亮起數秒，然後熄滅。如未亮燈，或一直亮燈，需交由山葉服務網檢查機車。

TCA28540

注意

開啟主開關時，請避免機車運動或振動，因為這可能會干擾 IMU 的初始化。如果發生這種情況，循跡控制系統將無法運轉，而且，在 IMU 可以初始化之前，穩定性控制指示燈“SC”將會亮起。

儀錶和各控制器功能

TAUA1864

顯示器

Theme1



Theme2

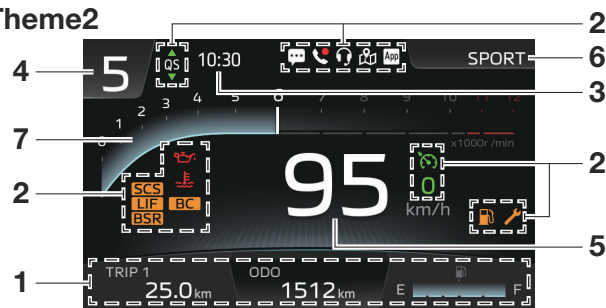

Theme3



Theme4

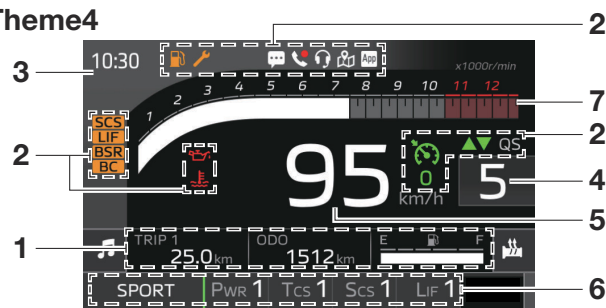

1. 機車資訊顯示
2. 指示器圖示
3. 時鐘
4. 變速檔位顯示器
5. 速度錶

6. YRC 模式顯示
7. 轉速錶

最小化顯示視圖 (選單系統 / 導航開啟時)

當選單系統或導航功能開啟時，主螢幕上的資訊會重新配置，如圖所示。

Theme1, 2, 3



Theme4



1. 指示器圖示
2. 機車資訊顯示
3. 變速檔位顯示器
4. 時鐘
5. 速度錶
6. YRC 模式顯示
7. 轉速錶

儀錶和各控制器功能

TAUA2075

註

- 顯示器畫面的亮度等級可以在選單系統中調整。（請參閱第 6-27 頁）
- 如果顯示器變得過熱，顯示器畫面亮度等級會自動降低，以免損壞。
- 此機車採用薄膜電晶體液晶顯示器（TFT LCD），可在各種光線條件下提供優良對比度與易讀性。但由於該技術的原生特性，少數像素無效乃屬正常現象。
- 顯示單位可切換為公里或英里及攝氏溫度或華氏溫度。（請參閱第 6-28 頁）
- 導航系統顯示單位可使用 Garmin StreetCross APP 單獨變更。

顯示器系統控制項

顯示器使用者介面使用操縱桿/“✓”與首頁按鈕“”控制。（請參閱第 6-4 頁）每個控制項針對不同情況有不同的功能，詳情請參閱以下清單。

左右上下操作操縱桿：

主螢幕啟用中：反白顯示並調整機車資訊顯示以及 YRC 模式顯示（Theme4）中的項目。

導航啟用中：上下放大縮小地圖檢視。

轉向建議彈出式選單啟用中：左右調整顯示的資訊。

選單系統啟用中：反白顯示並調整各種選單項目。

短按“✓”：

主螢幕啟用中：反白顯示並選擇機車資訊顯示以及 YRC 模式顯示（Theme4）中的項目。

導航啟用中：直接開啟“Navigation”選單顯示。

選單系統啟用中：選擇反白顯示的選單項目。

長按“✓”：

反白顯示的機車資訊顯示項目閃爍中：重設項目。

連線音樂 APP 的智慧型手機：播放 / 暫停音樂。

短按首頁按鈕“”：

主螢幕 / 導航啟用中：開啟選單系統的第一個彈出式選單層級。

選單系統啟用中：取消 / 返回上一頁。

長按首頁按鈕“”：

主螢幕啟用中：切換至導航顯示。

導航啟用中：切換至主螢幕。

選單系統啟用中：退出到上一個開啟的主螢幕 / 導航顯示。

時鐘

時鐘為 12 小時制。時鐘會根據已連線的智慧型手機自動更新，或者您亦可在“ Settings” → “Clock”中手動設定。（請參閱第 6-27 頁）

速度錶

速度錶顯示騎乘的速度。

引擎轉速錶

引擎轉速錶顯示透過量測曲軸的旋轉速度來確定引擎轉速，以每分鐘轉速（r/min）表示。

TCA10032

注意

操作引擎時請避免進入引擎轉速錶紅色區。

紅色區：10500 r/min 及以上

變速檔位顯示

此顯示顯示變速檔位。此機車配備 6 個檔位和一個空檔。空檔由空檔指示燈“”及變速檔位顯示讀數：“N”表示。

YRC 模式顯示

此顯示指示目前選擇哪一個 YRC 模式：“SPORT”、“STREET”、“RAIN”、“CUSTOM 1”與“CUSTOM 2”。

使用 YRC 模式按鈕“MODE”循環切換 YRC 模式並在選單系統中對其進行檢視 / 自訂。（請參閱第 6-23頁）

註

“CUSTOM 1”與“CUSTOM 2”的名稱也可透過 Yamaha Motorcycle Connect APP 自訂。

在 Theme4 中：

在此主題中，YRC 模式顯示會展開以顯示每個 YRC 模式的目前“PWR”、“TCS”、“SCS”及“LIF”設定。除了使用 YRC 模式按鈕“MODE”以外，您還可以上下移動操縱桿在機車資訊顯示與 YRC 模式顯示之間循環切換。反白顯示時，短按“✓”可選擇 YRC 模式顯示。左右移動操縱桿可在可用項目之間循環切換。上下移動操縱桿可循環切換反白顯示的 YRC 模式或變更反白顯示項目的設定。

在 Theme1-3 中：



長按 YRC 模式按鈕“MODE”可開啟 / 關閉位於螢幕底部展開的 YRC 模式彈出式選單。當彈出式選單開啟時，短按 YRC 模式按鈕“MODE”可循環切換預設值並使用操縱桿來調整個別項目。

註

如果所選 YRC 模式可自訂，“PWR”、“TCS”、“SCS”及“LIF”便可使用操縱桿反白顯示及調整。

關於 YRC 模式的更多資訊，請見第 4-1 頁。

機車資訊顯示

機車資訊顯示中包含 3 格，其可設定為顯示以下項目：

- 里程錶 (ODO)
- 兩個區間計程錶 (TRIP 1 / TRIP 2)
- 汽油備用計程錶 (TRIP F)
- 瞬時油耗 (INST FUEL)
- 平均油耗 (AVG FUEL)
- 預估汽油行駛範圍 (RANGE)
- 冷卻液溫度 (COOLANT)
- 空氣溫度 (AIR)
- 行程計時器 (TRIP TIME)
- 汽油錶

在 Theme1-3 中：

- 左右移動操縱桿可在各格之間循環切換。上下移動操縱桿可循環切換反白顯示格的顯示項目。如果顯示項目閃爍，長按“✓”可予以重設。
- 其還可在選單系統的“Ⓜ Vehicle Info”中設定。

在 Theme4 中：

上下移動操縱桿可在機車資訊顯示與 YRC 模式顯示之間循環切換。反白顯示時，短按“✓”可選擇機車資訊顯示。左右移動操縱桿可在各格之間循環切換。上下移動操縱桿可循環切換反白顯示格的顯示項目。如果顯示項目閃爍，長按“✓”可予以重設。

註

- 可重設的項目也可透過導覽至選單系統中的“⚙ Settings” → “Information / Reset”來個別檢視及重設。（請參閱第 6-22頁）
- 在導航顯示中時，導覽至選單系統中的“Ⓜ Vehicle Info”可反白顯示兩格。

里程錶 (ODO)

里程錶顯示機車行駛的總距離。

儀錶和各控制器功能

註

里程錶將在 999999 時鎖定且無法重設。

區間計程錶 (TRIP 1 / TRIP 2)

“TRIP 1”和“TRIP 2”顯示自上次設定為零以來行駛的距離。

“TRIP 1”和“TRIP 2”將在達到 9999.9 後重設為 0 並重新開始計算。

汽油備用計程錶 (TRIP F)

在達到汽油箱備用油位時，“TRIP F”會啟動並開始記錄從該點行駛的距離。在加油並騎乘一段距離之後，“TRIP F”將自動停用並重設。

註

當“TRIP F”停用時，其會顯示為“--”。

瞬時油耗 (INST FUEL)

使用公里時，可將瞬時油耗顯示設定為“km/L”或“L/100km”。（請參閱第 6-28 頁）

使用英里時，瞬時油耗會以“MPG”顯示。

平均油耗 (AVG FUEL)

使用公里時，可將平均油耗顯示設定為“km/L”或“L/100km”。（請參閱第 6-28 頁）

使用英里時，平均油耗會以“MPG”顯示。

預估汽油行駛範圍 (RANGE)

在目前騎乘狀況及剩餘汽油的情況下可以行駛的預估範圍。

冷卻液溫度 (COOLANT)

顯示從 -30 °C 到 130 °C 的冷卻液溫度，增減幅度為 1 °C。

註

- 使用攝氏度時，如果機車冷卻液溫度低於 -30 °C，冷卻液溫度顯示的讀數為“-30”。

- 若機車冷卻液溫度過高，冷卻液溫度顯示的讀數為“Hi”。

空氣溫度 (AIR)

顯示從 -9 °C 到 50 °C 的空氣溫度，增減幅度為 1 °C。由於機車溫度及其他因素，顯示的溫度可能與實際環境溫度有所不同。

註

- 若偵測到的溫度低於 -9 °C，會顯示“--”。

- 若偵測到的溫度高於 50 °C，會顯示“--”。

行程計時器 (TRIP TIME)

顯示引擎運轉時間。

汽油錶

汽油錶會顯示油箱內的汽油量。油位下降時，汽油錶的顯示區段會由“F”（滿）往“E”（空）逐漸消失。最後一個區段開始閃爍時，請儘速加油。

TCAE0121

注意

請勿讓機車汽油完全耗盡。否則可能會導致觸媒轉化器損壞。

警告與指示器圖示

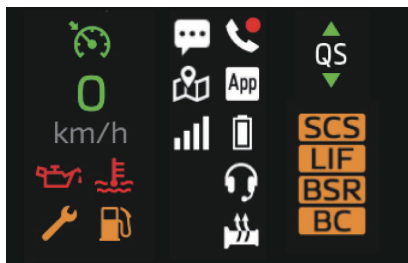

油位偏低指示器 “”

當汽油箱內剩下大約 2.5 L 的汽油時，此圖示會亮起。

冷卻液溫度警告 “”

冷卻液溫度過高時，此圖示會出現。停下機車並將引擎熄火。讓引擎降溫。

TCA10022

注意

引擎過熱時請勿繼續運轉。

機油壓力警告 “”

引擎機油壓力過低時，此圖示會出現。首次開啟機車電源時，引擎機油壓力尚未達到，所以此指示器將亮起，直到引擎啟動才熄滅。

註

如果偵測到故障，此圖示將重覆閃爍。

TCA26410

注意

如果機油壓力過低，請勿繼續運轉引擎。

輔助系統警告 “”

偵測到系統中與引擎無關的問題時，此圖示會出現。

快速換檔指示器 “QS”

此圖示與伴隨的箭頭圖示指示了快速換檔器的狀態。

相應的箭頭圖示熄滅：快速換檔器已停用。

“”：系統會啟用升檔，但目前無法快速換檔。

“”：系統會啟用降檔，但目前無法快速換檔。

“”：快速升檔可用。

“”：快速降檔可用。

註

- 升檔和降檔功能是獨立的，可以分別在選單系統中啟動。（請參閱第 6-23頁）
- 關於快速換檔器的更多資訊，請見第 4-2頁。

網路連線指示器 “”

此圖示指示所連接智慧型手機的網路連線狀態。

圖示熄滅：未連接智慧型手機。

：已連接智慧型手機，但沒有網路連線。

：已連接智慧型手機，且有網路連線。圖示中的區段表示訊號強度。

註

此圖示在某些智慧型手機機型上可能無法操作，即使所連接智慧型手機有網路連線亦如此。

智慧型手機電池電量指示器 “”

此圖示指示所連接智慧型手機的電池電量。

圖示熄滅：未連接智慧型手機。

：中間條上下移動以指示電池電量。

：智慧型手機充電中。

註

圖示指示的電池電量與智慧型手機上顯示的電池電量可能不一定保持一致。

耳機指示器 “”

如果藍牙耳機已與智慧型手機連線，此圖示會亮起。

儀錶和各控制器功能

註

針對某些智慧型手機，此圖示可能會在通話期間熄滅。

Yamaha Motorcycle Connect APP 指示器 “App”

當 Yamaha Motorcycle Connect APP 成功與機車連線後，此圖示會亮起。

App：當所連接的智慧型手機過熱時，此圖示會變為黃色。

註

根據智慧型手機而定，即使智慧型手機不再過熱之後，圖示也可能會保持黃色。

導航連線指示器 “G”

當 Garmin StreetCross APP 連線時，此圖示會亮起。

電話指示器 “G” / “G”

當有進行中的通話時，此圖示呈綠色亮起，當有最近未接來電時，此圖示呈紅色亮起。當在選單系統的 “App Applications” → “Phone (電話)” 開啟最近聯絡人清單時，未接來電圖示會消失。

通知指示器 “G”

當所連接的智慧型手機收到 SNS、電子郵件或其他通知時，此圖示會亮起。之後，此圖示會保持亮著，直到關閉機車電源。在選單系統中，導覽至 “App Applications” → “Notification (通知)” 來檢查通知。

註

- 只有透過 Yamaha Motorcycle Connect APP 將智慧型手機與 CCU 連線後，才能正常使用此功能。
- 必須在您的智慧型手機上授予 Yamaha Motorcycle Connect APP 存取通知的權限。

握把加熱器指示器 “G” (如果有配備的話)

可於引擎運轉時使用此握把加熱器。有 3 個可自訂的溫度預設值，自訂範圍在 10 個不同的溫度等級之間。(請參閱第 6-21 頁)

圖示會顯示目前的溫度設定：

☐：握把加熱器關閉

☐：低預設值

☐：中預設值

☐：高預設值

注意

- 使用握把加熱器時務必戴上手套。

- 切勿在暖和天氣使用握把加熱器。
- 如果方向把手握把或油門握把磨耗或損壞，請停止使用握把加熱器並更換握把。

BC 指示器 “BC”

如果 “BC” (煞車控制系統) 停用，此圖示會亮起。

TCA28551

注意

開啟主開關時，請避免機車運動或振動，因為這可能會干擾 IMU 的初始化。如果發生這種情況，煞車控制系統將無法運轉，而且，在 IMU 可以初始化之前，BC 指示燈 “BC” 將會亮起。

SCS 指示器 “SCS”

如果 “SCS” (側滑控制系統) 停用，此圖示會亮起。

LIF 指示器 “LIF”

如果 “LIF” (孤輪控制系統) 停用，此圖示會亮起。

BSR 指示器 “BSR”

如果 “BSR” (後輪滑動調整系統) 停用，此圖示會亮起。

TCA17932

定速控制指示器 “ / / ”

如果定速控制系統處於待命狀態下，此圖示會亮起，並在系統啟用中時變為綠色，或在發生錯誤時變為琥珀色。

關於定速控制系統的更多資訊，請見第 4-4 頁。

設定速度指示器 “ / ”

此指示器會顯示定速控制系統的目前設定速度。如果定速控制系統處於待命狀態下，此圖示會亮起，並在系統啟用中時變為綠色。

關於定速控制系統的更多資訊，請見第 4-4 頁。

導航顯示

路線導引有 3 種顯示模式：“Default View (預設視圖)”、“Turn-by-Turn (語音導航)”與“Turn List (導航點清單)”。

Default View (預設視圖)



在“Default View (預設視圖)”模式下：上下操作操縱桿可放大 / 縮小。

Turn List (導航點清單)

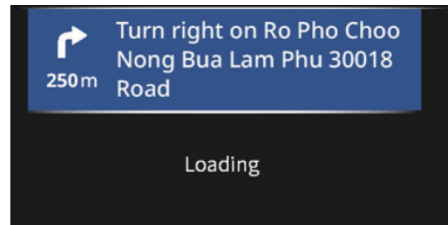



在“Turn List (導航點清單)”模式下：上下操作操縱桿可捲動路線中的轉彎處清單。

Turn-by-Turn (語音導航)



在“Turn-by-Turn (語音導航)”模式下：左右操作操縱桿可在距目的地剩餘距離 / 預估到達時間與目前位置之間循環切換位於螢幕底部的資訊。

短按“ ”可開啟選單系統並導覽至“ Applications” → “Navigation (導航)” → “Change View (變更視圖)”以在顯示模式之間切換。（請參閱第 6-16 頁）

註

- 如果藍牙連線變得不穩定，導航顯示可能會自動變為“Turn-by-Turn (語音導航)”模式，或凍結在載入動畫的畫面。當連線已改善時，導航顯示會恢復至之前的設定。
- 針對某些智慧型手機，導航正在運作的狀態下使用電話功能可能會於返回導航顯示之後顯示連線錯誤。遇此狀況時，請依照顯示器上的指示進行操作。（請參閱第 5-6 頁）

儀錶和各控制器功能

TAUA2202

- 如果已在智慧型手機的設定中停用所連接智慧型手機的 AI 輔助功能，且也已連接耳機，使用導航首頁顯示時可能會顯示連線錯誤（僅限 iOS）。

選單系統

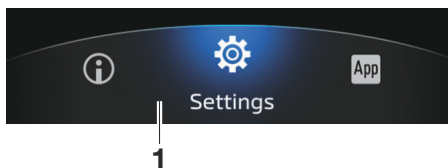

1. 彈出式選單

本機車的選單系統使用左方向把手上的操縱桿 / 首頁按鈕進行控制。（請參閱第 6-4 頁）

選單的第一層是位於主螢幕底部的彈出式選單。可使用最小化顯示視圖來檢視選單系統的更深層。

若要從主螢幕開啟彈出式選單：

短按首頁按鈕 “

選單系統操作：

- 左右上下操作操縱桿，可反白顯示及調整選單項目。
- 短按 “

註

當箭頭出現 “

彈出式選單分為下列主要功能：

 “Theme”	選擇螢幕的視覺主題。 （請參閱第 6-16 頁）
 “Applications”	存取智慧型手機相關功能。 （請參閱第 6-16 頁）
 “Grip Warmer”（如果有配備的話）	控制握把加熱器。（請參閱第 6-21 頁）
 “Vehicle Info”	重設 / 循環切換機車資訊顯示項目。（請參閱第 6-21 頁）
 “Settings”	調整機車操作相關設定。 （請參閱第 6-21 頁）
 “Phone”（如果通話中）	為目前通話開啟電話功能。 （請參閱第 6-29 頁）
 “Music”	存取簡化版快顯音訊播放器。 （請參閱第 6-29 頁）
 “Navigation”	開啟導航顯示。（請參閱第 6-30 頁）
 “Meter Display”	開啟主螢幕。（請參閱第 6-30 頁）

 “Turn-by-Turn”	啟用轉向建議路線導引。 (請參閱第 6-30頁)
 “Turn-by-Turn OFF”	停用轉向建議路線導引。 (請參閱第 6-30頁)

註

- 如果機車正在行進過程中，“Theme”與“Settings”將會顯示為灰色。
- 如果智慧型手機未連線至機車，“Music”與“Turn-by-Turn/Turn-by-Turn OFF”將顯示為灰色。

“Theme”

主螢幕的視覺主題可在四個選項之間切換。
(請參閱第 6-7 頁)

“Applications” → “Navigation (導航)”

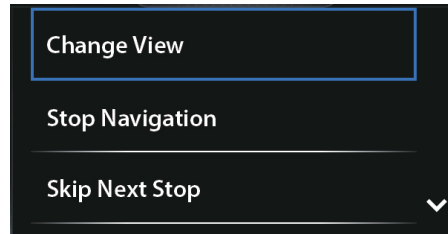

此選單包含導航系統的下列命令：

- “Change View (變更視圖)”
- “Stop Navigation (停止導航)”
- “Skip Next Stop (跳過下一站)”
- “Go Home (住家)”
- “Go to Work (公司)”
- “Favorites (我的最愛)”
- “Nearby Gas Stations (附近的加油站)”

註

- 除了以上列出的命令以外，還可使用智慧型手機上的 Garmin StreetCross APP 操作導航系統。
- 除非路線導引已啟用，否則“Change View (變更視圖)”、“Stop Navigation

(停止導航)”與“Skip Next Stop (跳過下一站)”不可用。

關於導航系統的更多資訊，請見第 6-14 頁。



當使用命令選擇目的地時，導航顯示會開啟並顯示新的 / 更新的路線。

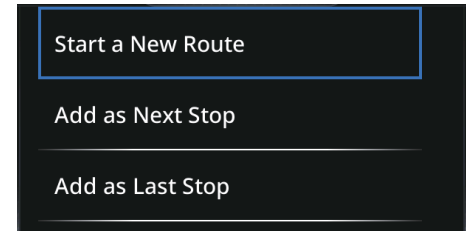

如果使用命令選擇目的地時已經啟用路線導引，將可使用下列選項：

儀錶和各控制器功能

“Start a New Route (開始新的路線)”：
取消上一條路線並將路線設定為新目的地。

“Add as Next Stop (新增為下個目標點)”：將新目的地新增為目前路線中的下一個終點。

“Add as Last Stop (新增為最後目標點)”：將新目的地新增為目前路線中的最後一個終點。



如果路線需要通過收費站，系統會提示您搜尋另一條沒有收費站的路線。選擇“**Yes (是)**”尋找沒有收費站的路線。選擇“**No (否)**”接受目前路線。

註

10 秒之後，系統將自動選擇路線（有收費站）。

“Change View (變更視圖)”

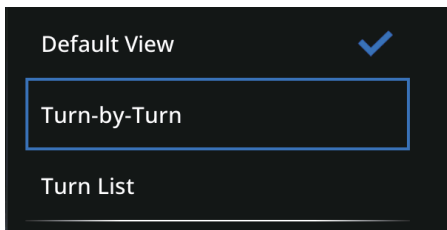

此選單可變更導航系統顯示模式（Default View (預設視圖)/Turn List (導航點清單)/Turn-by-Turn (語音導航)）。選擇之後，會在所選顯示模式下開啟導航顯示。

“Stop Navigation (停止導航)”

取消目前路線導引並開啟導航首頁顯示。

“Skip Next Stop (跳過下一站)”

跳過路線規劃中的下一個終點並開啟導航首頁顯示。

“Go Home (住家)”

設定住家位置的路線導引（必須先在 Garmin StreetCross APP 中設定住家位置）。

“Go to Work (公司)”

設定公司位置的路線導引（必須先在 Garmin StreetCross APP 中設定公司位置）。

“Favorites (我的最愛)”

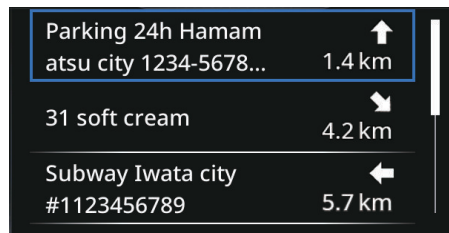

顯示已儲存位置的清單及其與目前位置的距離（必須先在 Garmin StreetCross 中擁有已儲存位置）。

註

如果路線導引正在規劃中，會出現箭頭顯示已儲存位置的方向。目前行駛方向由向上箭頭指示。

“Nearby Gas Stations (附近的加油站)”

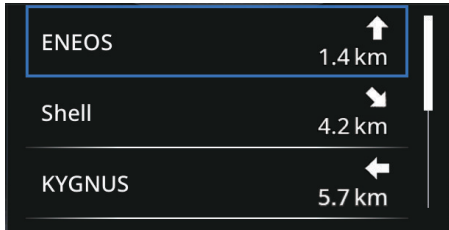

顯示附近加油站的清單及其與目前位置的距離。

註

如果路線導引正在規劃中，會出現箭頭顯示加油站的方向。目前行駛方向由向上箭頭指示。

“ Applications” → “Music (音樂)”

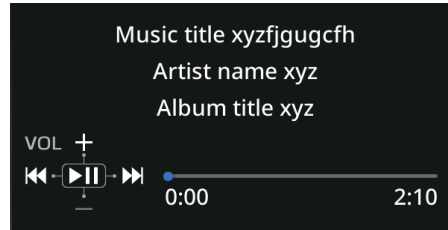

此操作會開啟與智慧型手機音訊播放器 APP 連線的音訊播放器。

上下操作操縱桿，可調整音量。

左右操作操縱桿，可跳至下一曲 / 上一曲。

短按 “” 可播放 / 暫停曲目。

註

- 所有音訊曲目資訊都會從您智慧型手機的音樂播放器應用程式匯入。
- 根據智慧型手機與音樂播放器應用程式而定，音訊播放器可能會自動開始播放、曲目資訊可能不顯示，或者下一曲 / 上一曲及音量調整可能無法使用。

“ Applications” → “Phone (電話)”

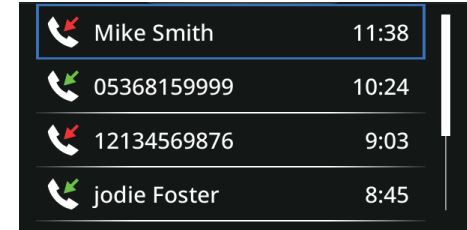

這是來自所連接智慧型手機的最近通話清單（自與 CCU 連接以來）。檢視過此清單後，未接來電指示器 “” 將會消失。

：未接來電（紅色箭頭）

：來電（綠色箭頭）

註

- 如果與同一聯絡人之間有重複通話，會在該聯絡人旁邊顯示一個帶括號的數字。
- 儲存項目數上限為 30；達到此限制後，將刪除較早的項目。

儀錶和各控制器功能

“ Applications” → “Weather (天氣)”

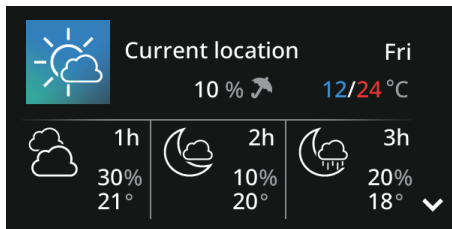



此選單可顯示您目前所在位置的天氣資訊。上下操作操縱桿可變更天氣資訊的時間範圍（每小時 / 每天）。

註

此選單中的天氣資訊可能與導航首頁顯示上的不同。

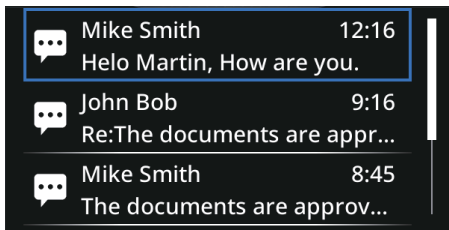
“ Applications ” → “Notification (通知)”



這是來自所連接智慧型手機的通知清單（自與 CCU 連接以來）。選擇某一項，即可閱讀通知訊息。在機車電源關閉之前，通知指示器“”將不會關閉。

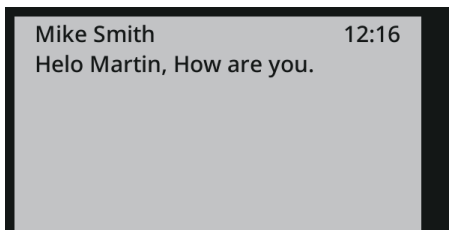

註

- 對於某些智慧型手機及 / 或應用程式，可能無法正常通知。

- 儲存項目數上限為 30。達到此限制後，將刪除較早的項目。
- 如果訊息太長，那麼不會顯示全部訊息。
- 當機車在行進過程中，無法開啟及閱讀訊息。
- 通知時間戳記可能與您智慧型手機上所顯示的稍有不同。

“ Applications ” → “Information Transfer”

此選單可讓您使用 Yamaha Motorcycle Connect APP 在螢幕上傳輸及顯示影像。

“ Applications ” → “Connectivity Settings (連線設定)” → “Connection (連線)” → “Bluetooth”

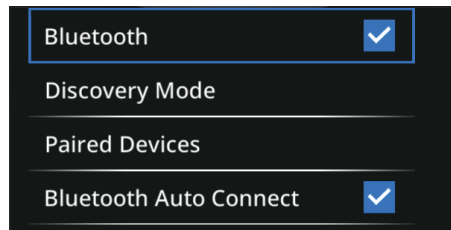

“Bluetooth”

開啟 / 關閉 CCU 的藍牙。勾號表示開啟。

“Discovery Mode (探索模式)”

配對智慧型手機時使 CCU 進入藍牙探索模式。藍牙配對的更多資訊，請見第 5-3 頁。

“Paired Devices (已配對裝置)”

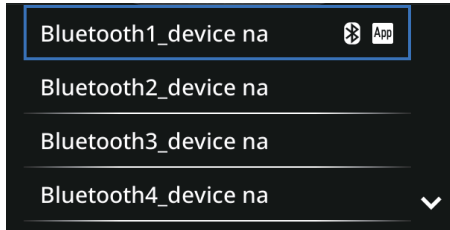

此處列出已配對的智慧型手機。裝置名稱旁的 Yamaha Motorcycle Connect APP 符號 “App” 表示 APP 目前連線至 CCU。裝置名稱旁的藍牙符號 “ⓑ” 表示 Garmin StreetCross 目前連線至 CCU。

註

最多可以配對 8 部裝置。

選擇裝置名稱以使用更多選項：

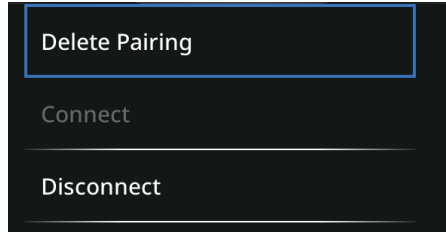

“Delete Pairing (刪除配對)”：從 CCU 記憶體中刪除所選的已配對裝置。

“Connect (連線)”：連線至所選已配對裝置。

“Disconnect (中斷連線)”：中斷與所選已配對裝置的連線。

註

如果 “Bluetooth Auto Connect (Bluetooth 自動連線)” 已開啟，CCU 可能會在中斷連線之後立即重新連線至智慧型手機。

“Bluetooth Auto Connect (Bluetooth 自動連線)”

開啟 / 關閉藍牙自動連線。勾號表示開啟。當自動連線開啟時，CCU 會自動連線至上次連線的裝置。如果找不到上次連線的裝置，

CCU 會嘗試連線至已配對裝置清單中的另一部裝置。

註

如果 “Bluetooth Auto Connect (Bluetooth 自動連線)” 已關閉，可透過 “Paired Devices (已配對裝置)” 清單手動與之前已配對的裝置連線。

“App Applications” → “Connectivity Settings (連線設定)” → “System Information (系統資訊)”

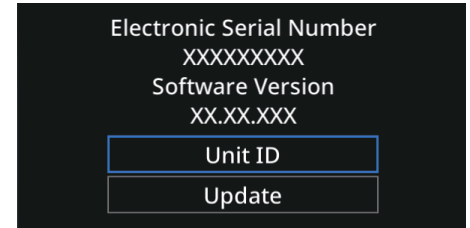

此選單可顯示目前系統軟體版本。

儀錶和各控制器功能

“Unit ID (裝置 ID)”



此選單包含 CCU 單元識別號碼的 QR 碼。短按“✓”可返回上一個選單。

註
只有服務網維修作業才需要 CCU 的單元 ID。

“  Applications ” →
“Connectivity Settings (連線設定)”
→ “Legal Information (法律資訊)”

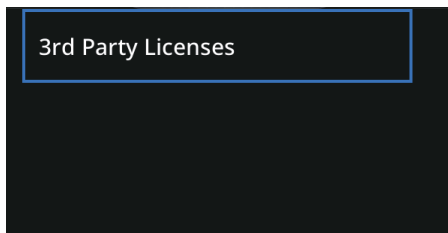

可以在此檢視第三方授權合約。

“  Grip Warmer” (如果有配備的話) (握把加熱器)

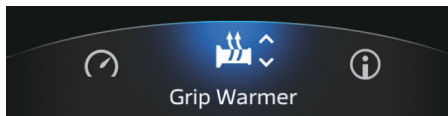

反白顯示此項目時，上下操作操縱桿可在握把加熱器的 OFF 與 3 個預設值之間循環切換，您亦可在“ Settings” → “Grip Warmer Settings” 中自訂該值。（請參閱第 6-28頁）

反白顯示此項目時，長按“✓”可快速進入“ Settings” → “Grip Warmer Settings”，可以在此進一步自訂握把加熱器預設值。

註
Theme4：此功能不可透過選單系統存取，其位於機車資訊顯示中。功能相同。

“ Vehicle Info”

這可讓您調整機車資訊顯示項目。（請參閱第 6-10 頁）

註
Theme4 中不提供此功能。

“ Settings”

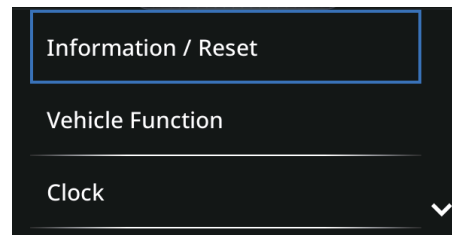

“Settings” 選單包含下列項目：

儀錶和各控制器功能

“Information / Reset”	重設機車資訊。(請參閱第 6-22頁)
“Vehicle Function”	調整機車電子騎士輔助。(請參閱第 6-23頁)
“Clock”	調整時間 / 設定自動更新。(請參閱第 6-27頁)
“Display”	變更顯示器亮度及背景設定。(請參閱第 6-27頁)
“Unit”	變更顯示單位。(請參閱第 6-28頁)
“Grip Warmer Settings” (如果有配備的話)	自訂握把加熱器預設值。(請參閱第 6-28頁)
“Shift Indicator”	變更換檔指示器設定。(請參閱第 6-28頁)
“Connectivity Settings”	智慧型手機連線設定。(請參閱第 6-19 頁)

“Settings” → “Information / Reset”



此選單允許檢視及重設區間計程錶、維修區間計程錶、機車資訊項目以及將其他設定一併重設為原廠預設設定。

“Trip Mileage Reset”

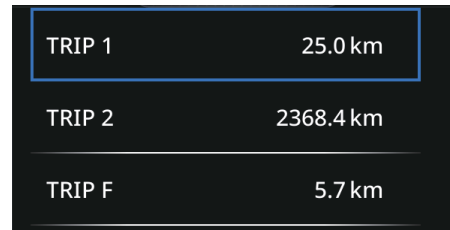

此選單允許重設機車資訊顯示上的區間計程錶。操作操縱桿可反白顯示項目。短按“✓”可重設項目。選擇“OK”來確認。

註

只有在油位偏低時，才能選擇“TRIP F”。否則此項目會顯示為灰色。

“Maintenance Reset”

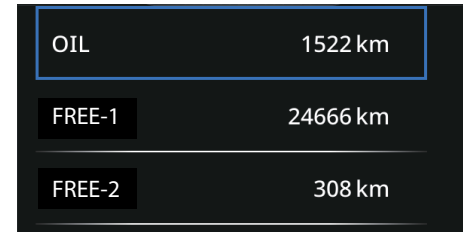

此選單可讓您記錄引擎機油更換“OIL”之間行駛的距離，以及記錄所選的兩個其他維修項目“FREE-1”與“FREE-2”。完成其中一個項目的維修後，請操作操縱桿以反白顯示項目。短按“✓”可重設項目。選擇“OK”來確認。

儀錶和各控制器功能

“Vehicle Info”

AVG SPEED	56 km/h
AVG FUEL	39.3 L/100km
TRIP TIME	45:31

此選單允許重設機車資訊顯示項目。操作操縱桿可反白顯示項目。短按“✓”可重設項目。選擇“OK”來確認。

“All Reset”

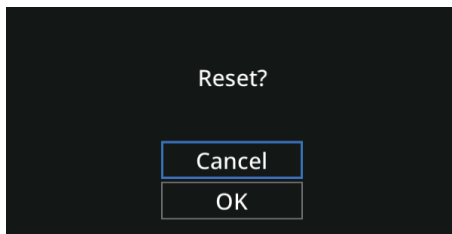

使用此選單可將多功能儀錶一併重設為其預設設定。這包括 YRC 設定、顯示設定、握把加

熱器預設值、循跡控制、單位、藍牙連線設定及機車資訊顯示項目。
選擇“OK”來確認。

註

- 重設之後，顯示器將會重新啟動，這可能需要花費幾分鐘來重新啟動。
- 如果執行“**All Reset**”，也必須刪除智慧型手機中對應的配對記錄，才能再次配對。
- 在出售或過戶機車之前，請重設多功能儀錶以確保您智慧型手機中的所有個人資料（即通話記錄與聯絡人資訊）都已刪除。
- 重設多功能儀錶之後，還應刪除您智慧型手機中的藍牙配對記錄和 Yamaha Motorcycle Connect APP 配對記錄。否則，CCU 將無法再次與智慧型手機配對。
- 當機車在行進過程中，無法重設多功能儀錶。

“ Settings” → “Vehicle Function” → “YRC Settings” → “YRC Modes”

SPORT	1	1	1	1
STREET				
RAIN	2	2	2	2
CUSTOM1				
CUSTOM2	3	3	3	3
MODE	PWR	TCS	SCS	LIF

	1	1	ON
ALL MODES	2	2	
	OFF	OFF	OFF
	QS▲	QS▼	BC

此選單可讓您：

- 檢視五個 YRC 模式預設值：“SPORT”、“STREET”、“RAIN”、“CUSTOM 1”與“CUSTOM 2”。

- 自訂“CUSTOM 1”與“CUSTOM 2” YRC 模式預設值的“PWR”、“TCS”、“SCS”與“LIF”設定等級。

- 自訂所有 YRC 模式預設值的“QS △”、“QS ▽”與“BC”設定等級。
上下操作操縱桿以選擇您要調整的 YRC 模式預設值。

左右操作操縱桿以選擇您要調整的 YRC 項目。上下操作操縱桿以調整所選 YRC 項目。

短按“✓”可切換至反白顯示 YRC 項目的視覺化表示。短按首頁按鈕“↶”可離開視覺化表示。

短按首頁按鈕“↶”可儲存並返回上一個選項。

註

- “CUSTOM 1”與“CUSTOM 2”的名稱與設定等級也可透過 Yamaha Motorcycle Connect APP 變更。（請參閱第 6-26 頁）
- 對“QS”或“BC”設定進行調整會影響所有 YRC 模式預設值。

“PWR”（動力輸出調整模式）

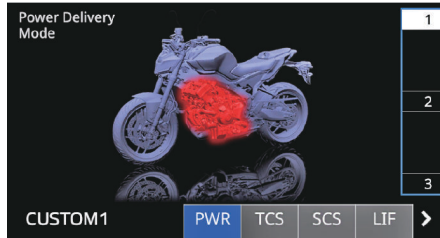

“PWR”可設定為 1、2 及 3。（請參閱第 4-1 頁）

等級 1 - 運動感引擎反應。

等級 2 - 低速引擎反應。

等級 3 - 雨天或需要更低速引擎動力時。

“TCS”（循跡控制系統）

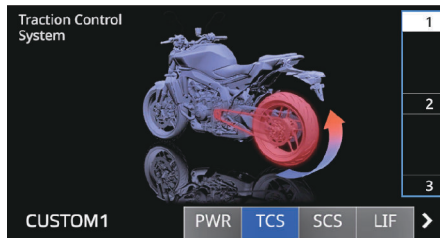

此型號的機車採用可變循跡控制系統。對於各設定等級，機車傾斜角度越大，循跡控制（系統介入）的作動量就越大。總共有 3 個可用的設定等級。等級 1 可施加最小量的系統介入，等級 3 可施加大量的整體循跡控制以減少後輪打滑。（請參閱第 4-1 頁）

等級 1 - 適合更運動感的騎乘。

等級 2 - 適合街道騎乘。

等級 3 - 適合在濕滑路面上騎乘。

註

循跡控制系統只能透過“Settings” → “Vehicle Function” → “Stability Control ON/OFF”完全關閉。（請參閱第 6-26 頁）

“SCS”（側滑控制系統）

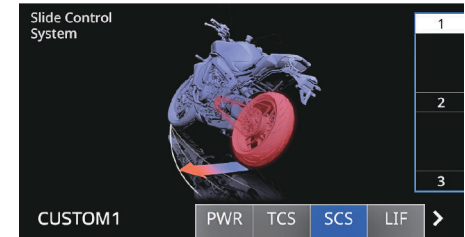

儀錶和各控制器功能

“SCS”可設定為 1、2 及 3。設定等級 1 提供最少量的系統介入，設定等級 3 提供大量的系統介入以減少車輪橫向打滑。（請參閱第 4-2 頁）

等級 1 - 適合更運動感的賽車騎乘。

等級 2 - 適合街道騎乘。

等級 3 - 適合在濕滑路面上騎乘。

註

側滑控制系統只能透過“Settings”→“Vehicle Function”→“Stability Control ON/OFF”完全關閉。（請參閱第 6-26 頁）

“LIF”（孤輪控制系統）

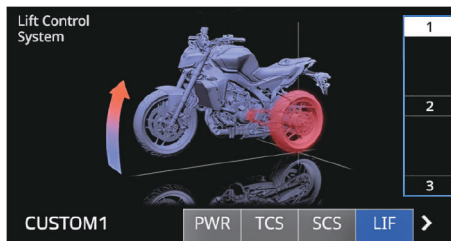

“LIF”可設定為 1、2 及 3。設定等級 1 會提供最少量的系統介入，設定等級 3 可大幅降低車輪浮舉的量。（請參閱第 4-2 頁）

等級 1 - 最小量的浮舉控制。適合更運動感的騎乘。

等級 2 - 更大量的浮舉控制。適合運動感的騎乘。

等級 3 - 最大量的浮舉控制。適合街道騎乘。

註

孤輪控制系統只能透過“Settings”→“Vehicle Function”→“Stability Control ON/OFF”完全關閉。（請參閱第 6-26 頁）

“QS ▲” / “QS ▼”（快速換檔器）

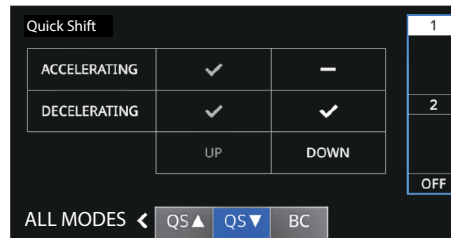
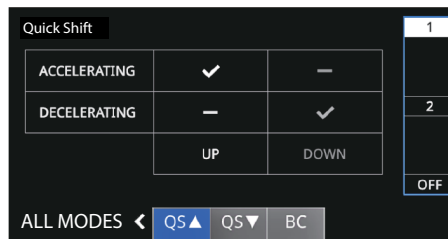

快速換檔器可分為“QS ▲”（升檔）與“QS ▼”（降檔）部分。“QS ▲”與“QS ▼”並未連結，可以獨立設定。（請參閱第 4-2 頁）

設定 1：只可於加速時快速升檔。只可於減速時快速降檔。

設定 2：可於加速或減速時快速升檔。可於減速或加速時快速降檔。

設定為“OFF”時，會關閉相應的升檔或降檔功能，而在某個方向換檔時必須使用離合器把手。

註

- 設定 1 對快速換檔有更多限制條件，可能更適合用於防範在賽道上騎乘時不慎碰到換檔踏板的意外換檔情形。
- 設定 2 允許在更大範圍的情況下快速換檔以更符合正常的騎乘狀況。

- “QS ▲” / “QS ▼” 開啟 / 關閉狀態由快速換檔指示器反映。（請參閱第 6-12 頁）

“BC”（煞車控制系統）

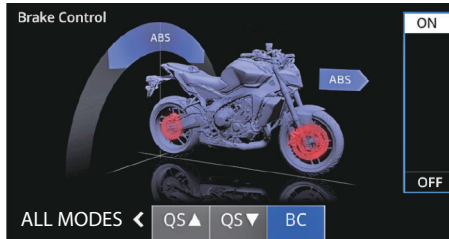

關閉：只有標準 ABS（防鎖死剎車系統）可根據車速和車輪轉速數據調整煞車壓力。標準 ABS 專用於當機車直立時啟動並提供最大煞車能力。

開啟：ABS（防鎖死剎車系統）與轉彎輔助煞車系統都啟用。除了標準 ABS 以外，還會抑制轉彎過程中發生無法避免的緊急煞車時煞車壓力的增大，使機車更平緩地恢復直立位置。

同時，來自 IMU 的附加數據也會根據轉倒角度調節施加的煞車動力，藉以提升穩定性感覺並抑制車輪鎖死的情形。

關於煞車系統的更多資訊，請見第 4-3 頁。

註

對於車技嫺熟的騎士或在賽道上騎乘時，會出現各種狀況可能導致 BC 的煞車速度比預期的所需轉彎速度或預期的轉彎路線要快。

“⚙ Settings” → “Vehicle Function” → “YRC Settings” → “Import / Export to App”

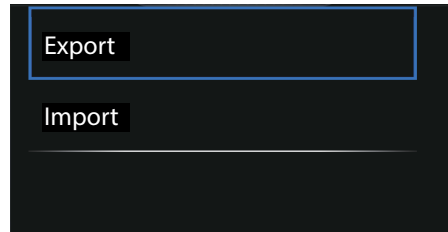

此選單可讓您使用 Yamaha Motorcycle Connect APP 匯入 / 匯出自訂 YRC 模式設定。

“⚙ Settings” → “Vehicle Function” → “Stability Control ON/OFF”



此選單可讓您啟動 / 停用穩定性控制系統：“Traction Control”（TCS）、“Slide Control”（SCS）、“Lift Control”（LIF）及“Back Slip Regulator”（BSR）。（請參閱第 4-1 頁）

如果系統關閉，對應指示器會亮起。（請參閱第 6-12 頁）

開啟 / 關閉“TCS”也會同時開啟 / 關閉“SCS”、“LIF”及“BSR”。穩定性控制系統指示燈“SC”將會亮起以指示“TCS”關閉狀態。（請參閱第 6-5 頁）

註

“TCS”會在機車電源開啟時自動開啟。

儀錶和各控制器功能

“Settings” → “Clock”

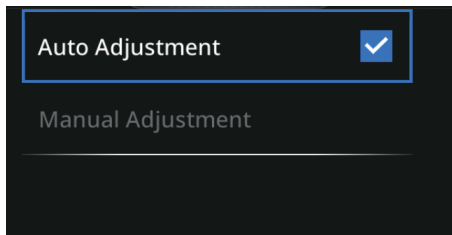

6

可將時鐘設定為自動調整，以與智慧型手機保持同步。“Auto Adjustment”開啟由勾號指示，並且需要與 Yamaha Motorcycle Connect APP 連線。（請參閱第 5-2 頁）“Manual Adjustment”允許手動校正時鐘。

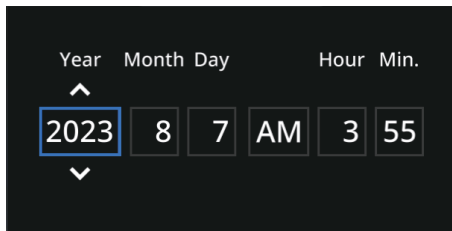

若要手動調整時鐘，請左右操作操縱桿以反白顯示項目，並上下操作操縱桿以調整反白顯示

的項目。短按“✓”以結束時鐘設定，然後選擇“OK”確認。

“Settings” → “Display” → “Brightness”

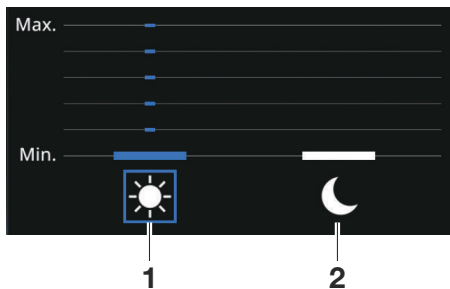

1. 日間預設值
2. 夜間預設值

多功能儀錶配備一個感知器，可偵測周圍光線條件並在日間 / 夜間預設值之間自動切換。可在此自訂預設亮度等級。

左右操作操縱桿可選擇預設值，上下操作操縱桿可調整其亮度等級（1-6）。短按“✓”可確認設定並返回上一個選單。

註

僅在適合預設值的周圍光線條件中調整亮度預設值。

“Settings” → “Display” → “Background”

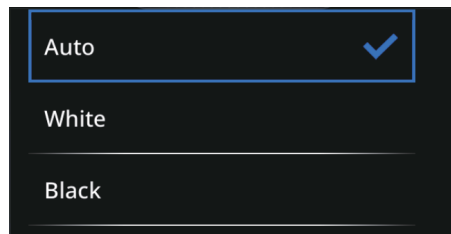

多功能儀錶配備一個感知器，可偵測周圍光線條件並在日間 / 夜間預設值之間調整顯示。選擇“White”（日間）或“Black”（夜間）以將顯示器保持在該預設值。選擇“Auto”可根據周圍光線等級啟用自動切換。

“Settings” → “Unit”

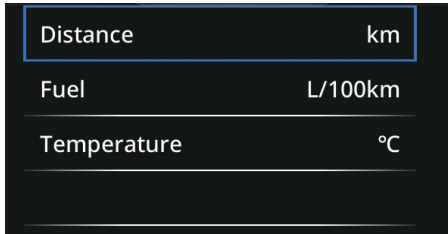

可以將顯示單位自訂如下：

- “Distance”： “km” 或 “mile”
- “Fuel”： “km/L”、 “L/100km” 或 “MPG”
- “Temperature”： “°C” 或 “°F”

若選擇 “mile” 做為騎乘距離單位，油耗單位會自動變更為 “MPG”。此時，“Fuel” 會顯示為灰色且無法選擇。

“Settings” → “Grip Warmer Settings” (如果有配備的話)



可以在此自訂三個握把加熱器預設值。短按 “✓” 可選擇預設值，然後上下操作操縱桿以從 1-10 調整其加熱等級。短按 “✓” 可確認設定並返回上一個選單。

“Settings” → “Shift Indicator”

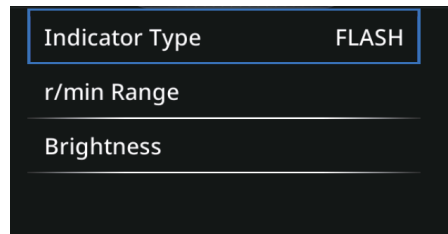

此選單包含換檔指示燈的設定。

“Indicator Type”

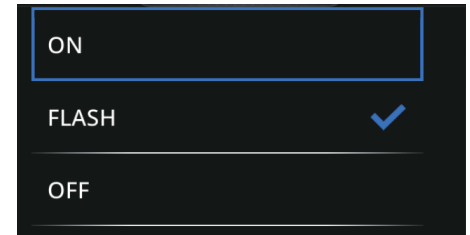

選擇 “ON” 可使指示器在最終的 r/min 時亮起。選擇 “FLASH” 可使指示器在初始的 r/min 時開始閃爍。當達到最終的 r/min 時，指示燈將開始以較高頻率閃爍。選擇 “OFF” 可讓指示器熄滅。短按 “✓” 可選擇反白顯示的選項並返回上一個選單。

註

換檔指示燈將會亮起或閃爍，以在選擇每個設定時在此選單中展示每個設定。

儀錶和各控制器功能

“r/min Range”

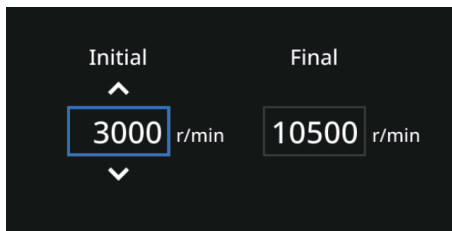

選擇換檔指示燈將亮起時的 r/min。操作範圍為 3000-10500 r/min。其可以 250 r/min 的增減幅度調整。短按“✓”可確認設定並返回上一個選單。

註

- “Initial” r/min 不可高於 “Final” r/min。
- 當處於空檔或 6 檔時，換檔指示燈不會亮起。

“Brightness”

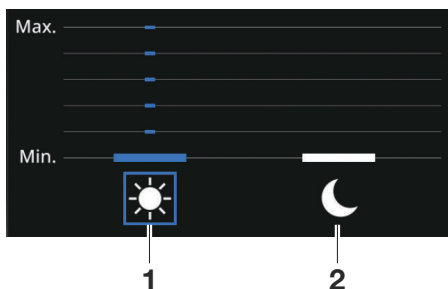

1. 日間預設值
2. 夜間預設值

上下操作操縱桿以從 1-6 選擇換檔指示燈的日間 / 夜間亮度等級。短按“✓”可確認設定並返回上一個選單。

註

僅在適合預設值的周圍光線條件中調整亮度預設值。

“Phone” (如果通話中)

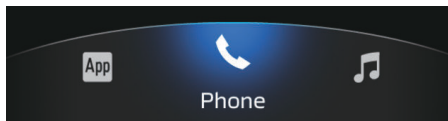

選擇此選單會開啟目前通話螢幕。顯示聯絡人姓名與通話時間。

上下操作操縱桿，可調整通話音量。

短按“✓”可結束通話。

註

並非所有類型的智慧型手機都可以透過機車控制電話音量及 / 或結束通話。如果無法使用此功能，音量調整與結束通話圖形將顯示為灰色。遇此情形時，請直接使用您的智慧型手機控制通話。

“Music”

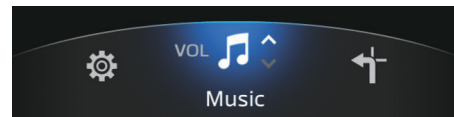

當選單中顯示此項目時，上下操作操縱桿可調整音量。

短按“✓”可開啟其他聲音控制項。

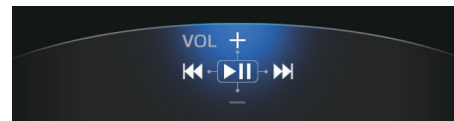

此操作會開啟與智慧型手機音訊播放器 APP 連線的音訊播放器。

上下操作操縱桿，可調整音量。

左右操作操縱桿，可跳至下一曲 / 上一曲。

短按“✓”可播放 / 暫停曲目。

註

- 所有音訊曲目資訊都會從您智慧型手機的音樂播放器應用程式匯入。
- 根據智慧型手機與音樂播放器應用程式而定，音訊播放器可能會自動開始播放，或者下一曲 / 上一曲及音量調整可能無法使用。
- Theme4：此功能不可透過選單系統存取，其位於機車資訊顯示中。功能相同。

“Navigation”

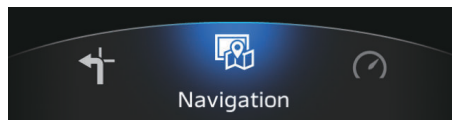

此操作會開啟導航顯示。此選單選項僅在主螢幕下可用。

“Meter Display”

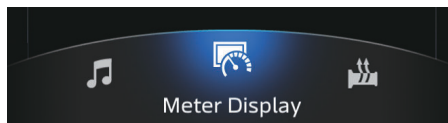

此操作會開啟主螢幕。此選單選項僅在導航顯示下可用。

“Turn-by-Turn / Turn-by-Turn OFF”

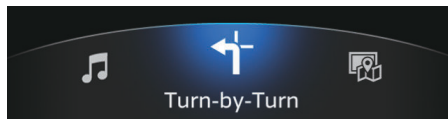

此操作會啟用 / 停用位於主螢幕底部的轉向建議路線導引。

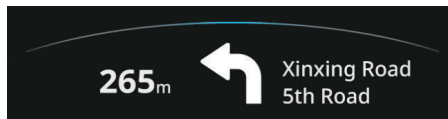

此選單選項僅在主螢幕下可用。

離合器把手

欲從引擎分離驅動機構，例如換檔時，朝方向把手的方向拉起離合器把手。放開把手可讓離合器嚙合，並將動力傳送至後輪。

註

離合器把手應快速拉、慢慢放，換檔才會順暢。（請參閱第 8-3頁）

調整離合器把手

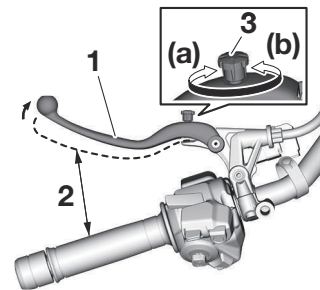

1. 離合器把手
2. 距離
3. 離合器把手位置調整旋鈕

若要調整離合器把手與方向把手的距離，輕推離合器把手使其遠離方向把手，並旋轉離合器把手位置調整旋鈕。

往 (a) 方向轉動調整旋鈕，增加距離。往 (b) 方向轉動調整旋鈕，減少距離。

儀錶和各控制器功能

TAU83694

換檔踏板

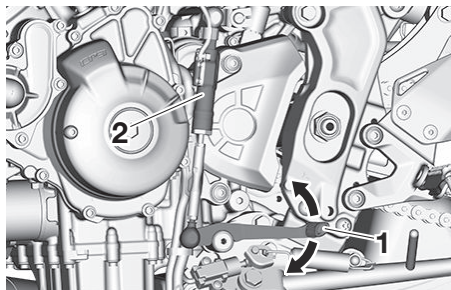

1. 換檔踏板
2. 換檔桿

換檔踏板位於機車的左邊。要將變速箱切換到較高檔，向上踩換檔踏板。要將變速箱切換到較低檔，向下踩換檔踏板。（請參閱第 8-3 頁）

換檔桿配備換檔感知器，換檔感知器是快速換檔系統的一部分。換檔感知器可讀取上下作動以及換檔踏板移動時輸入力道的強度。

註

為防止意外換檔，快速換檔系統被設定為忽略不明確的輸入訊號。因此，請務必使用快速且足夠有力的輸入進行換檔。

TAU93083

煞車把手

煞車把手位於方向把手的右邊。若要使用前煞車，將把手朝油門握把方向拉即可。

調整煞車把手

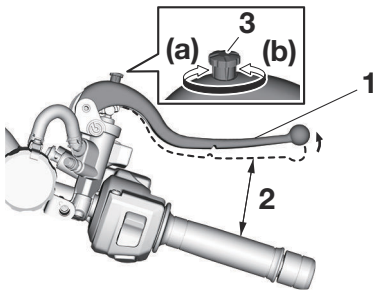

1. 煞車把手
2. 距離
3. 煞車把手位置調整旋鈕

若要調整煞車把手與方向把手的距離，輕推煞車把手使其遠離方向把手，並旋轉煞車把手位置調整旋鈕。

往 (a) 方向轉動調整旋鈕，增加距離。往 (b) 方向轉動調整旋鈕，減少距離。

TAU12944

煞車踏板

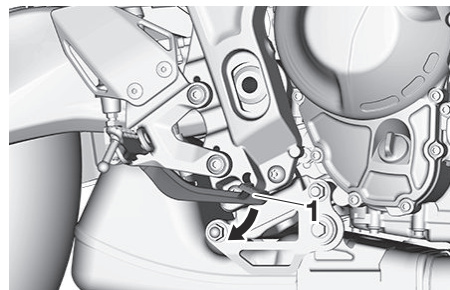

1. 煞車踏板

煞車踏板位於機車的右邊。踩下煞車踏板可使後煞車產生煞車作用。

煞車系統

此機車配備整合式防鎖死煞車系統 (ABS)。

TUAJ6240

如何操作煞車：

操作煞車把手和煞車踏板的方式和您操作傳統煞車的方式相同。若在煞車時偵測到車輪打滑，ABS 將啟動，並會感覺到煞車把手或煞車踏板有跳動的感覺。請持續使用煞車，讓 ABS 作用。請勿以“放開煞車再煞車”的方式重覆使用煞車，以免降低煞車的效果。

註

當機車起步以及車速達到 10 km/h 時，ABS 都會執行自我診斷測試。在此測試期間，可能會聽到液壓控制單元發出喀嚓聲，且可能會感覺到煞車把手或煞車踏板有些微震動的感覺，此乃屬於正常現象。

防鎖死煞車系統 (ABS)

防鎖死煞車系統 (ABS) 能夠分別對前後煞車產生作用。

TWA16051



警告

雖然有 ABS，仍需配合騎乘速度，隨時與前車保持足夠的距離。

● 煞車距離長時，ABS 的性能表現最佳。

- 在粗糙或碎石路面上，有 ABS 比沒有 ABS 需要更長的煞車距離。

TCA20100

注意

留意不要損傷車輪感知器或車輪感知器轉子，以免導致 ABS 性能不佳。

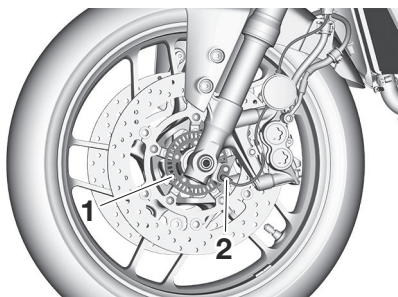

1. 後輪感知器轉子
2. 後輪感知器

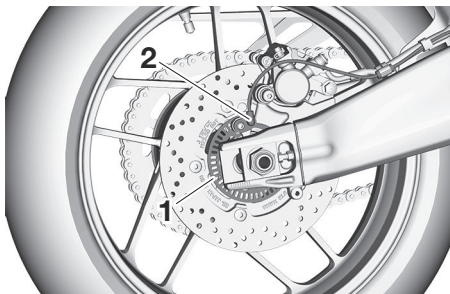

1. 前輪感知器轉子
2. 前輪感知器

1. 後輪感知器轉子
2. 後輪感知器

此機車配備煞車系統各種電子控制設定。更多資訊請見第 4-3 頁。

儀錶和各控制器功能

TAU13078

汽油箱蓋



1. 汽油箱蓋鎖蓋
2. 打開

開啟汽油箱蓋

打開汽油箱蓋鎖蓋，插入鑰匙，然後順時針將鑰匙轉 1/4 圈。蓋鎖將打開，即可開啟汽油箱蓋。

關閉汽油箱蓋

鑰匙仍插入時，向下壓汽油箱蓋。逆時針將鑰匙轉 1/4 圈後拔出鑰匙，蓋上鎖蓋。

註

鑰匙必須插在鎖中，汽油箱蓋才能蓋上。汽油箱蓋沒有蓋妥上鎖時，無法拔出鑰匙。

TWA11092



加油以後請確定汽油箱蓋已確實關上。汽油外漏易引發火災意外。

TAU13222

汽油

確認汽油箱內有足夠的汽油。

TWA10882



汽油和油氣為極易燃的物質，請依下列步驟加油，避免火災及爆炸，降低受傷的風險。

1. 加油前，將引擎熄火並確認車上沒有坐人。加油時，嚴禁任何火源靠近（例如火花、明火、熱水器、乾衣機的點火器）及抽菸。
2. 勿使汽油溢出汽油箱。當加油時，確認加油槍插入汽油箱的加油孔中。汽油達到加油管底部時就停止加油。由於汽油受熱時會膨脹，引擎或太陽發出的熱度可能會使汽油濺出汽油箱。

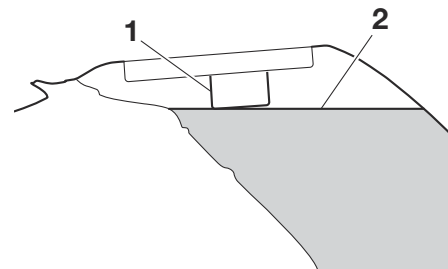

1. 汽油箱加油管
2. 最高油位

3. 濺出的汽油需立即擦拭。**注意：**若有汽油濺出需立刻以乾淨的乾布擦拭，以免腐蝕烤漆表面或塑膠零件。 [TCA10072]
4. 確認汽油箱蓋鎖上。

TWA15152

警告

汽油具有毒性，會造成人員傷亡。處理汽油時請特別小心。不可使用嘴巴進行汽油的虹吸管作業。如果不慎吞入汽油、吸入過多油氣或眼睛沾到汽油，請立即送醫治療。如果皮膚沾到汽油，請以肥皂和水清洗。衣服沾到汽油時，請立即更換。

TAU89530

山葉引擎應使用研究法辛烷值為 95 或以上的無鉛汽油。如果發生引擎敲缸或爆震，請使用不同品牌或辛烷值較高的汽油。

推薦汽油：

推薦使用 95 無鉛汽油

汽油箱容量：

14 L

汽油備用容量：

2.5 L

TCA11401

注意

限用無鉛汽油。含鉛汽油會對汽門、活塞環以及排氣系統等內部引擎零件造成嚴重損傷。

酒精汽油混合燃料

酒精汽油混合燃料有兩種類型：含有乙醇及含有甲醇的酒精汽油混合燃料。可以使用乙醇含量未超過 10% (E10) 的酒精汽油混合燃料。山葉不建議使用含有甲醇的酒精汽油混合燃料，因為會造成燃料系統損壞或機車性能的問題。

TAU86161

汽油箱溢流軟管

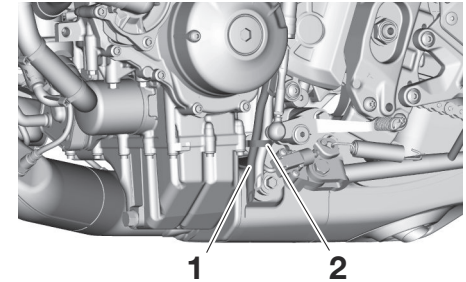

1. 汽油箱溢流軟管
2. 固定夾

溢流軟管可排出多餘汽油，並將汽油安全引出機車。

操作機車之前：

- 檢查汽油箱溢流軟管連接狀況。
- 檢查汽油箱溢流軟管是否有龜裂或損傷，必要時更換新品。
- 確認汽油箱溢流軟管沒有阻塞，必要時予以清潔。
- 確認汽油箱溢流軟管位於圖示位置。

註

活性碳罐的資訊，請見第 6-36 頁。

儀錶和各控制器功能

6

廢氣控制系統

此機型配備廢氣控制系統，其中包含下列零件，可確保符合排氣標準：

- 電子控制單元
- 排氣管
- 觸媒轉化器
- 含氧量感知器
- 曲軸箱通氣閥
- 蒸發排放活性碳罐
- 蒸發排放控制閥

TAU92480

TAU81411

TCA17922

注意

若要確保維持機車的一般功能時符合廢氣標準，請注意下列事項：

- 切勿分解或保養這些零件。
- 必須依據保養手冊指定的時間，檢查廢氣控制系統的狀況和運作。

TCA17912

觸媒轉化器

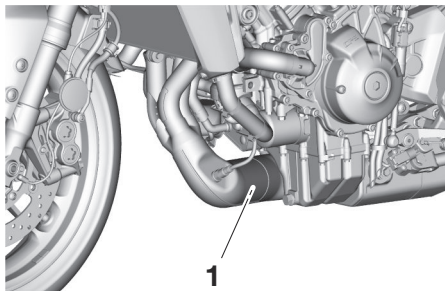

1. 觸媒轉化器

此機型的廢氣系統配備觸媒轉化器。觸媒轉化器可減少廢氣中產生的污染物量。

TWA16321

警告

運轉後的排氣系統會產生高溫。為防止火災危險或燙傷：

- 不可將機車停放在易燃的草地或其他容易引起燃燒的物質附近。
- 將機車停放在行人或兒童不能觸摸到高溫排氣系統之處。
- 在進行任何的保養工作前，請先確定排氣系統已經冷卻。
- 切勿讓引擎轉超過數分鐘之久。長時間轉會累積熱量。

注意

限用無鉛汽油（建議使用研究法辛烷值 95 以上的無鉛汽油）。使用含鉛汽油會造成觸媒轉化器無法修復的損壞。

TAU53821

含氧量感知器

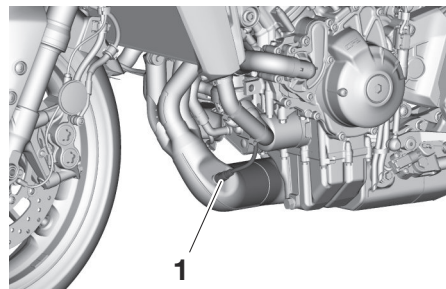

1. 含氧量感知器

本機車配備含氧量感知器，可減少廢氣所產生的污染物量。

TAU53832

蒸發排放活性碳罐

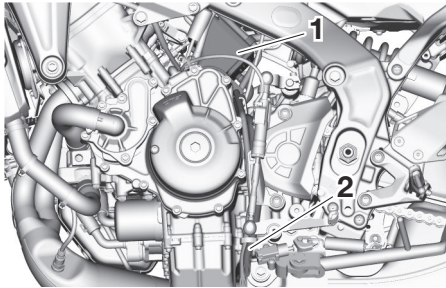

1. 蒸發排放活性碳罐
2. 碳罐通氣軟管

此機型配備蒸發排放活性碳罐，可避免將油氣排放到大氣中。請按照保養手冊中指定的公里數或時間，定期進行下列檢查：

- 檢查每一管路連接狀況。
- 檢查每一管路和蒸發排放活性碳罐是否龜裂或損傷。如有損傷則更換。
- 確定蒸發排放活性碳罐通氣軟管未堵塞。視需要進行清理。

TAUA1812

座墊

乘客座墊

拆下乘客座墊

1. 將鑰匙插入座墊孔逆時針方向轉動。

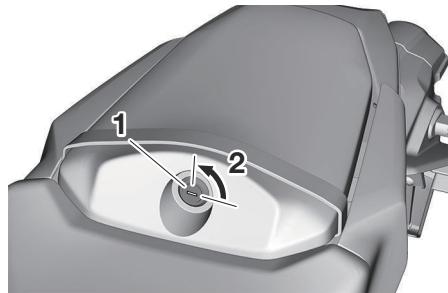

1. 座墊鎖
 2. 打開
2. 抬起乘客座墊前部並向前拉。
 3. 拔出鑰匙。拔出鑰匙時，順時針方向轉動鑰匙至其插入時的位置。

安裝乘客座墊

1. 如圖所示，插入乘客座墊前方和後方的突出點。

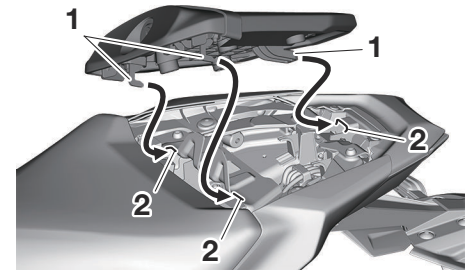

1. 凸出物
2. 座墊固定座

2. 將鑰匙插入座墊孔逆時針方向轉動。握住鑰匙逆時針方向轉動，在座墊處往下壓並向後滑至定位。
3. 拔出鑰匙。拔出鑰匙時，順時針方向轉動鑰匙至其插入時的位置。

騎士座墊

拆下騎士座墊

1. 拆下乘客座墊。（請見第 6-36 頁。）

儀錶和各控制器功能

2. 向後並向上抬起座墊，將其拆下。

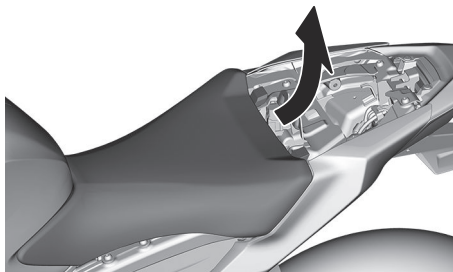

3. 槽孔

2. 安裝乘客座墊。

註

騎乘之前需確認座墊均已妥善鎖住。

TAU91560

騎士置腳踏桿位置

騎士置腳踏桿可在兩個位置之間調整。出廠時，置腳踏桿處於低側位置。請交由山葉服務網調整騎士置腳踏桿的位置。

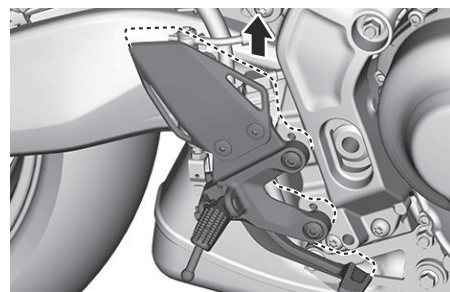
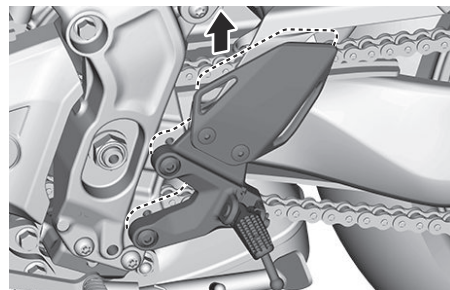

6

安裝騎士座墊

1. 如圖所示，將騎士座墊前方突出點插入座墊固定座，並將騎士座墊後方突出點插入車架橫樑上的孔中。將騎士座墊放回原位即可。

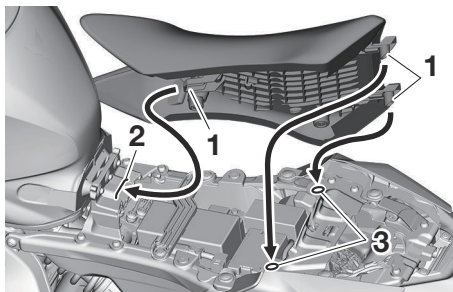

1. 凸出物
2. 座墊固定座

置物箱

TAUA1850

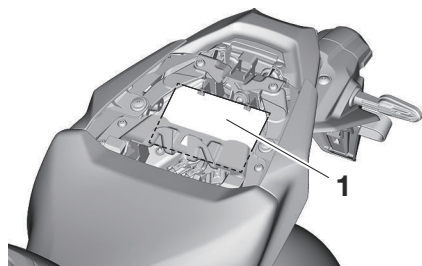

1. 置物箱

置物箱位於乘客座墊下面。（請參閱第 6-36 頁）

放在置物箱內的文件或其他物品，請先以塑膠袋包裹，以免弄濕。清洗機車時，注意不要讓水進入置物箱。

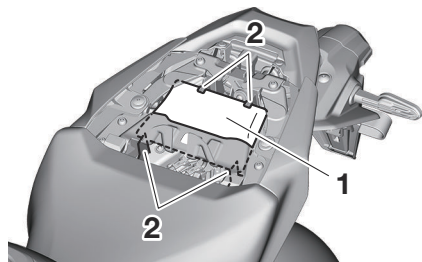

1. 塑膠袋

2. 凸出物

將文件或其他物品儲存在置物箱時，請如圖所示固定好塑膠袋。

TWA15401



警告
勿超過機車的最大載重限制 169 kg。

方向把手位置

方向把手可依照騎士的偏好，在兩個位置之間調整。請交由山葉服務網調整方向把手的位置。

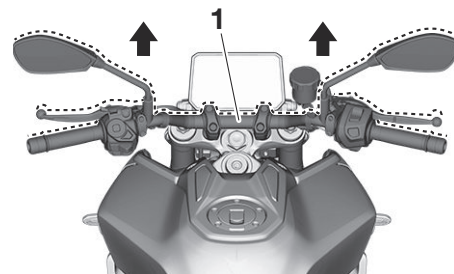

1. 方向把手

儀錶和各控制器功能

調整前叉

TAU76346

TWA14671

警告

絕對要平均調整兩邊前叉腳的彈簧預載，否則會導致操控不良並喪失穩定度。

每個前叉腳都配備彈簧預載調整器，右前叉腳配備回彈減震力調整器，左前叉腳則配備壓縮減震力調整器。

TCA10102

注意

請勿嘗試旋轉到超過最高或最低設定值，以免損壞機械裝置。

彈簧預載

往 (a) 方向轉動調整器，加重彈簧預載。

往 (b) 方向轉動調整器，減輕彈簧預載。

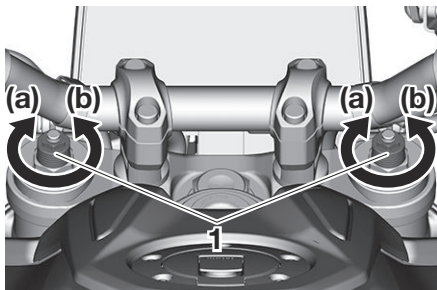

1. 彈簧預載調整器

彈簧預載設定係由測量距離 A 來決定，如圖所示。距離 A 越短，彈簧預載越高；距離 A 越長，彈簧預載越低。

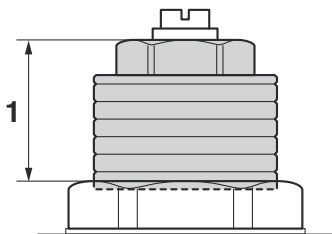

1. 距離 A

彈簧預載設定：

最小（軟）：

距離 A = 19.0 mm

標準：

距離 A = 16.0 mm

最大（硬）：

距離 A = 4.0 mm

回彈減震力

回彈減震力只能在右叉腳上調整。

往 (a) 方向轉動調整器，加重回彈減震力。

往 (b) 方向轉動調整器，減輕回彈減震力。

若要設定回彈減震力，將調整器往 (a) 方向轉到底，然後計算往 (b) 方向轉動的段數。

註

務必在右叉腳上執行這項調整。

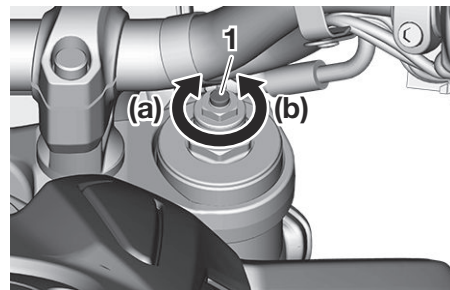

1. 回彈減震力調整器

回彈減震設定：

最小（軟）：

往 (b) 方向轉 11 段

標準：

往 (b) 方向轉 6 段

最大（硬）：

往 (b) 方向轉 1 段

註

- 往 (a) 方向轉動減震力調整器時，0 段位置與 1 段位置可能相同。

- 往 (b) 方向轉動減震力調整器時，可能會超過所述之規定的段數，但此類調整是無效的，並且可能損壞懸吊裝置。

壓縮減震力

壓縮減震力只能在左叉腳上調整。

往 (a) 方向轉動調整器，加重壓縮減震力。

往 (b) 方向轉動調整器，減輕壓縮減震力。

若要設定壓縮減震力，將調整器往 (a) 方向轉到底，然後計算往 (b) 方向轉動的段數。

註

務必在左叉腳上執行這項調整。

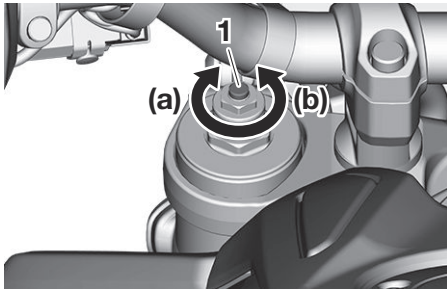

1. 壓縮減震力調整器

壓縮減震設定：

最小（軟）：

往 (b) 方向轉 11 段

標準：

往 (b) 方向轉 6 段

最大（硬）：

往 (b) 方向轉 1 段

註

- 往 (a) 方向轉動減震力調整器時，0 段位置與 1 段位置可能相同。
- 往 (b) 方向轉動減震力調整器時，可能會超過所述之規定的段數，但此類調整是無效的，並且可能損壞懸吊裝置。

調整避震器總成

此避震器總成裝有彈簧預載調整器及回彈減震力調整器。

注意

請勿嘗試旋轉到超過最高或最低設定值，以免損壞機械裝置。

彈簧預載

往 (a) 方向轉動調整器，加重彈簧預載。

往 (b) 方向轉動調整器，減輕彈簧預載。

將調整器上的適當凹槽對準避震器上的位置指示器。

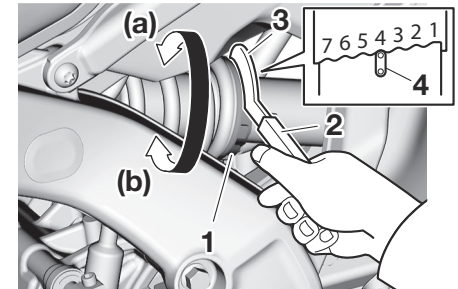

1. 彈簧預載調整器
2. 延長桿
3. 特殊扳手
4. 位置指示器

儀錶和各控制器功能

註

用工具組中的特殊扳手和延長桿進行此調整。

彈簧預載設定：

- 最小（軟）：
1
- 標準：
4
- 最大（硬）：
7

回彈減震力

1. 取下蓋帽。
2. 往 (a) 方向轉動調整器，加重回彈減震力。
往 (b) 方向轉動調整器，減輕回彈減震力。
若要設定回彈減震力，將調整器往 (a) 方向轉到底，然後計算往 (b) 方向轉動的圈數。

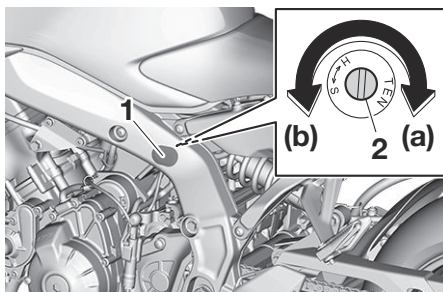

1. 蓋
2. 回彈減震力調整器

回彈減震設定：

- 最小（軟）：
往 (b) 方向轉 2 1/2 圈
- 標準：
往 (b) 方向轉 1 圈
- 最大（硬）：
往 (b) 方向轉 0 圈

註

往 (b) 方向轉動減震力調整器時，可能會超過所述之規定的圈數，但此類調整是無效的，並且可能損壞懸吊裝置。

TWA10222

警告

本緩衝器總成中含有高壓氮氣。處理緩衝器總成之前，請閱讀並了解以下資訊。

- 請勿擅自改裝緩衝器的汽缸總成，或試圖將其打開。
- 請勿使緩衝器總成暴露於明火或其他高溫熱源下，以免因氣壓過高而爆炸。
- 請勿以任何方式使汽缸變形或損壞。汽缸損壞會導致避震效果不佳。
- 請勿自行丟棄損壞或磨損的緩衝器總成。緩衝器總成所需的任何處理都請洽詢山葉服務網。

TAU70642

TAUA1832

DC 接頭

本機車配備其他接線和 DC 接頭，用於安裝選購的電氣配件。

有關 DC 接頭的位置和容量，以及能夠安裝哪些配件的更多資訊，請洽詢山葉服務網。

USB Type-C 插孔

此機車配備 5 V 3 A USB Type-C 插孔。USB Type-C 插孔在主開關開啟時才能使用。

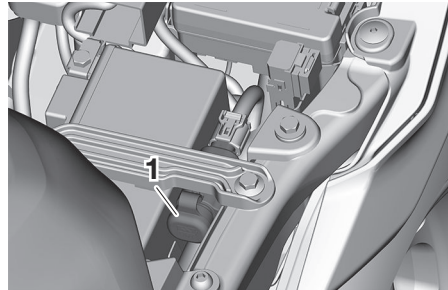

1. USB 插孔蓋

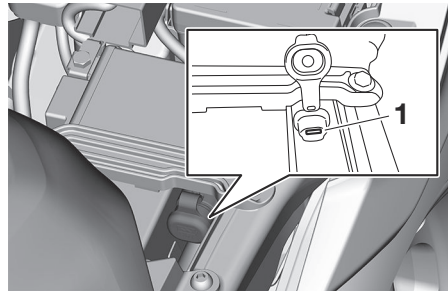

1. USB Type-C 插孔

註

- 當引擎熄火時不要使用 USB Type-C 插孔，以免電瓶沒電。
- 在某些情況下，即使已插入 USB，裝置的電池電量仍可能下降。

TCA28531

注意

- 為防止 USB Type-C 插孔進水及發生碰撞，不使用插孔時請蓋上蓋帽。
- 為防止損壞，當開啟及關閉 USB 插孔蓋時請避免過度用力。
- 確保 USB 插孔蓋正確安裝且當下雨或洗車時不要使用 USB Type-C 插孔。如果 USB Type-C 插孔弄濕，請於使用前關閉機車電源的情況下擦乾。
- 請勿對連接到 USB Type-C 插孔的纜線施以拉力或用力，否則可能會造成損壞。

側支架

側支架位於機車的左邊。保持機車直立，並用腳將側支架放下或推上。

註

內建式側支架開關是點火電路切斷系統的一部份，可在某些情況下切斷點火裝置。（點火電路切斷系統的解釋，參見以下章節。）

TWA10242



側支架放下或無法保持推上時請勿騎乘本機車，否則側支架會與地面接觸，導致騎士因分心而造成失控。山葉設計的點火電路切斷系統，使騎士在上路前一定需推起側支架。請定期檢查本系統，無法正常作動時應交由山葉服務網維修。

點火電路切斷系統

除非拉起離合器把手且收回側支架，否則此系統可避免起動已入檔的引擎。此外，變速箱已入檔位且放下側支架時，系統會停止運轉中的引擎。

請定期透過下列程序檢查本系統。

註

- 此檢查在已暖機的引擎上執行最可靠。
- 有關切換操作資訊請見第 6-1 頁和第 6-2 頁。

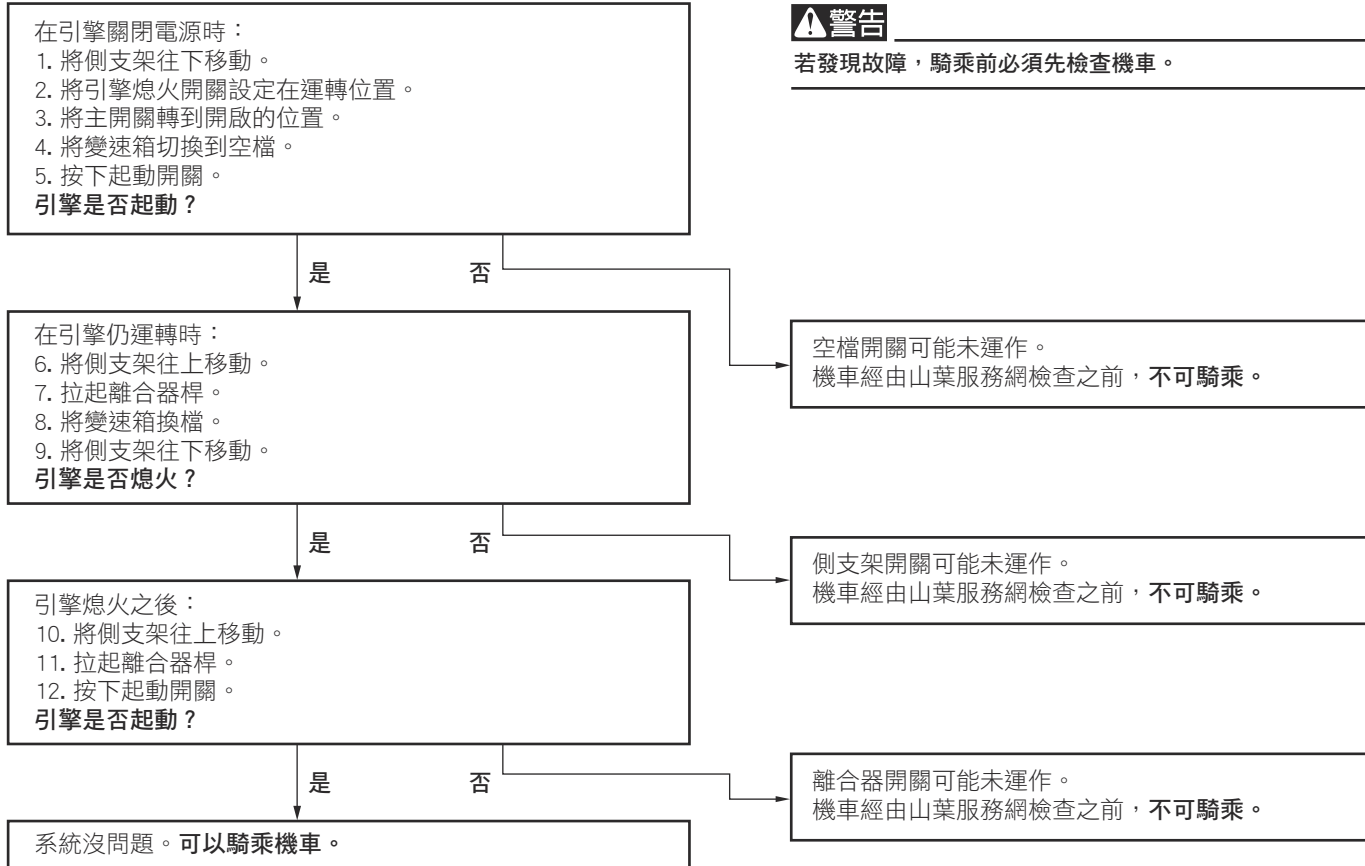

為求個人安全 – 行前檢查

TAU1559B

在您每次用車前檢視您的機車，以確定其是在安全的操作情況下。並始終遵循使用說明書內所載述之檢查及保養程序與時間。

TWA11152



警告

無法正確檢查或保養機車將增加車禍或設備損壞發生之可能性。若發現有任何異狀，切勿操作本機車。若所顯現問題無法依本說明書所列步驟完成修正，請洽山葉服務網檢查本機車。

騎乘前檢查一覽表：

項目	檢查	頁次
汽油	<ul style="list-style-type: none">● 檢查油箱內的汽油量。● 視需要添加汽油。● 檢查汽油管路有無洩漏。● 檢查汽油箱溢流軟管是否阻塞、破裂或損壞，並檢查軟管連接。	6-33, 6-34
引擎機油	<ul style="list-style-type: none">● 檢查引擎的機油油位。● 視需要添加建議的機油，加到指定油位。● 檢查機車有無漏油。	9-3
冷卻液	<ul style="list-style-type: none">● 檢查副水箱冷卻液的液位。● 視需要添加建議的冷卻液，加到指定液位。● 檢查冷卻系統有無洩漏。	9-6
前煞車	<ul style="list-style-type: none">● 檢查操作狀況。● 若有柔軟的感覺時，則需請山葉服務網排放出液壓系統內的空氣。● 檢查煞車片有無磨耗。● 視需要更換。● 檢查煞車儲液槽的液位。● 視需要添加指定的煞車液，加到指定液量位置。● 檢查液壓系統有無洩漏。	9-11, 9-12

為求個人安全 – 行前檢查

項目	檢查	頁次
後煞車	<ul style="list-style-type: none">● 檢查操作狀況。● 若有柔軟的感覺時，則需請山葉服務網排放出液壓系統內的空氣。● 檢查煞車片有無磨耗。● 視需要更換。● 檢查煞車儲液槽的液位。● 視需要添加指定的煞車液，加到指定液量位置。● 檢查液壓系統有無洩漏。	9-11, 9-12
離合器	<ul style="list-style-type: none">● 檢查操作狀況。● 視需要潤滑鋼索。● 檢查把手自由間隙。● 視需要進行調整。	9-10
油門握把	<ul style="list-style-type: none">● 檢查是否可以順暢旋轉以及自動回位。	9-15
控制鋼索	<ul style="list-style-type: none">● 確認此操控作動能順利進行。● 若有需要請潤滑。	9-15
驅動鏈條	<ul style="list-style-type: none">● 檢查鏈條鬆緊度。● 視需要進行調整。● 檢查鏈條狀況。● 若有需要請潤滑。	9-13, 9-15
車輪及輪胎	<ul style="list-style-type: none">● 檢查受損狀況。● 檢查輪胎狀況及胎紋深度。● 檢查胎壓。● 若有必要請進行修正。	9-8, 9-10
煞車踏板和換檔踏板	<ul style="list-style-type: none">● 確認是否操作平順。● 視需要潤滑踏板樞軸點。	9-16
煞車把手和離合器把手	<ul style="list-style-type: none">● 確認是否操作平順。● 視需要潤滑離合器把手樞軸點。	9-16

為求個人安全 – 行前檢查

項目	檢查	頁次
側支架	<ul style="list-style-type: none">● 確認是否操作平順。● 視需要潤滑樞軸點。	9-17
車體鎖緊度	<ul style="list-style-type: none">● 確認所有螺帽、螺栓及螺絲均已適切緊定。● 若有必要請上緊。	—
儀錶、燈光、信號及開關	<ul style="list-style-type: none">● 檢查操作是否順暢，各燈號是否正確。● 若有必要請修正。	—
側支架開關	<ul style="list-style-type: none">● 檢查點火電路切斷系統運作是否正常。● 若系統運作不正常，則需請山葉服務網檢查機車。	6-43

TAU15952

請仔細閱讀本使用說明書，以利熟悉所有的控制操作。若有某項控制操作或功能您不了解，請洽詢山葉服務網。

TWA10272

警告

無法使自己熟悉所有操作程序可能導致失控狀況，其恐將引起車禍或受傷。

TAU58670

引擎磨合

引擎使用壽命中最重要的一段期間是介於 0 與 1600 km 之間，基於這項理由，請仔細閱讀下列內容。

由於引擎處於全新狀態，在最初的 1600 km 切勿過度施加負荷。引擎內的各種零件會自我彼此磨耗與拋光，以達到正確的運轉間隙。在這段期間，必須避免長時間全油門運轉，或是導致引擎過熱的任何狀況發生。

TAU58680

0-1000 km

避免長時間超過 5300 r/min 運轉。 **注意：**騎乘 1000 km 之後，務必更換引擎機油以及機油濾清器濾罐。^[TCA20150]

1000-1600 km

避免長時間超過 6300 r/min 運轉。

1600 km 以上

機車可以正常運轉。

TCA10311

注意

- 請勿在引擎轉速錶的紅色區域運轉引擎。

- 引擎磨合期間若發生任何引擎問題，請立即至山葉服務網檢查機車。

操控及重要騎乘要點

TAUA6130

起動引擎

在以下情況下，點火電路切斷系統將會起動：

- 變速箱在空檔位置，或
- 變速箱已入檔位時，收回側支架，並拉起離合器把手。

起動引擎

1. 將主開關轉到開，並將引擎熄火開關切到運轉位置。
2. 確認指示燈與警告燈會亮起數秒，然後熄滅。（請參閱第 6-4 頁）

註

- 如果引擎故障警告燈依然亮起，請勿起動引擎。
- 機油壓力警告指示器應會亮起，且在引擎起動時熄滅。
- ABS 警告燈應會亮起，且在機車達到 10 km/h 的速度時熄滅。

TCA24110

注意

若警告燈或指示燈並未如前所述產生作用，請交由山葉服務網檢查機車。

3. 將變速箱換檔至空檔。
4. 按下起動開關起動引擎。

5. 引擎起動時或 5 秒後放開起動開關。等候 10 秒讓電瓶電壓恢復，然後再次按開關。

註

若引擎無法啟動，請將油門握把轉開 1/4 圈（20 度）後再試一次。

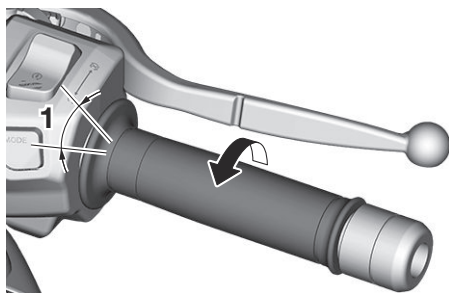

1. 1/4 圈（20 度）

TCA11043

注意

為獲得最長的引擎使用壽命，未暖機前機車不可急加速！

TAU68221

註

此機型配備：

- 一台慣性測量單元 (IMU)。此單元可在翻車時將引擎熄火。嘗試重新起動引擎之前，先將主開關閉閉再重開。不這樣做的話，按下起動開關時雖會轉動曲軸，但引擎無法起動。
- 引擎自動熄火系統。引擎怠速達 20 分鐘後將自動熄火。引擎熄火時，按下起動開關重新起動引擎即可。

換檔

TAU91544

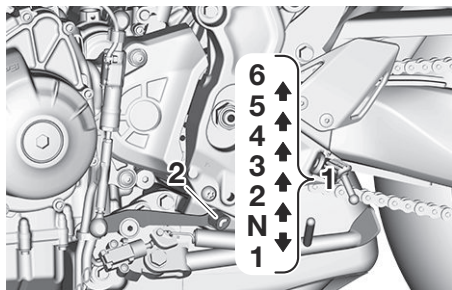

1. 各檔位置
2. 換檔踏板

換檔能夠控制起步、加速、爬坡等情況下所需的引擎動力。各檔位置如圖所示。

註

- 要將變速箱切換到空檔位置（**N**），可反覆壓下控制踏板直到到達行程末端，然後再輕輕往上勾起。
- 此機車配備快速換檔系統。（請參閱第 4-2 頁）

TCA22523

注意

- 換檔時，用力壓下換檔踏板，直至您感覺變速箱換檔完成。

- 即使變速箱在空檔位置，既不可長時間熄火滑行，也不可將機車長距離拖行。變速箱只有在引擎運轉中才能適當潤滑。不當的潤滑可能導致變速箱損傷。
- 除非使用快速換檔系統，否則換檔時請務必拉起離合器把手，以免損壞引擎、變速箱及驅動機構。

TAU85370

起步和加速

1. 拉離合器把手，使離合器分離。
2. 將變速箱切入一檔。空檔指示燈應會熄滅。
3. 逐步旋轉油門握把，同時慢慢放開離合器把手。
4. 起步後關閉油門，同時快速拉離合器把手。
5. 將變速箱切入二檔。（注意不要將變速箱切入空檔。）
6. 將油門握把部分旋轉，逐漸釋放離合器把手。
7. 遵照同樣的程序換下一檔。

TAU85380

減速

1. 釋放油門握把，並平順地使用前後煞車，使機車速度減慢。

2. 機車減速時，推入較低速檔。
3. 引擎即將熄火或運轉不順時，拉離合器把手，用煞車使機車減速。如有需要則繼續往低速檔換。
4. 機車停止後，可將變速箱切入空檔。空檔指示燈會點亮，這時可以釋放離合器把手。

TWA17380

警告

- 煞車不當可能導致失控或打滑。一定要同時使用前後煞車，且應平順地使用煞車。
- 確認機車和引擎已降到適當的速度，再切入較低速檔。在機車或引擎速度過高時切入較低速檔，可能造成後輪打滑或使引擎過度運轉，進而導致失控、發生意外和受傷。也可能會損傷引擎或傳動系統。

操控及重要騎乘要點

TAU16811

降低油耗的秘訣

油耗主要由您的騎乘方式決定。請參考以下要點，降低油耗：

- 換至高速檔時要迅速，且加速時避免高引擎轉速。
- 換至低速檔時不要讓引擎轉速過高，引擎在無負荷時也應避免以高轉速運轉。
- 需長時間等待時（例如交通堵塞時、等待交通號誌或鐵路平交道時）將引擎熄火，不要惰轉。

TAU17214

駐車

駐車時，請將引擎熄火，從主開關將鑰匙取出。

TWA10312



- 由於引擎和排氣管會變得非常燙，請將機車停放在行人和兒童不會接觸到的地方，避免燙傷。
 - 請勿停放在斜坡或鬆軟的地面上，否則機車會翻倒，增加汽油外洩起火的危險。
 - 不可將機車停放在草地或其他易燃物質附近。
-

TAU82860

TWA15461

TAU82870

定期檢查、調整及潤滑可將機車保持在最安全且最有效率的狀態。安全是車主 / 騎士的義務。機車檢查、調整及潤滑最重要的重點說明於以下頁面。

保養手冊內指定的間隔應只能作為正常騎乘狀況下的一般性指南。保養間隔應依氣候、地形、地裡位置及個人使用習慣的不同予以縮短。

TWA10322

警告

無法適當保養本機車，或不正確執行保養工作，於維修或使用機車時恐將增加傷亡之風險。若您不熟悉機車維修作業，請委由山葉服務網執行維修工作。

TWA15123

警告

除非有特別的指示說明，否則進行機車保養時，請將引擎熄火。

- 運轉中的引擎可能會接觸身體或衣物而導致受傷，電氣部品則可能導致電擊或火災發生。
- 在引擎運轉時進行保養或維修工作，可能會使眼睛受傷、引發火災或產生致命的一氧化碳。更多一氧化碳的資訊請參閱第 2-2 頁。

警告

機車騎乘後，引擎、排氣管、煞車碟盤、卡鉗、煞車片可能會變得熱燙。為避免燙傷，煞車部品冷卻後才可觸摸。

排氣控制除了讓空氣保持乾淨，對於維持引擎的正常運轉及最高性能也很重要。進行與排氣控制相關的維修時，需要有專業資料、知識與設備。排氣控制裝置與系統的保養、更換或維修可由任何取得認證（如果適用）的修車廠或個人執行。山葉服務網均經過訓練並擁有設備，可執行這些特殊服務。

定期保養和調整

TAU94590

工具組

工具組應與機車分開存放。

本使用說明書敘述的資訊以及提供的工具，可協助您進行預防保養及簡易維修，但為了能夠正確執行某些保養工作，還是需要扭力扳手與其他工具才可以進行。

註

如果您不具有進行某項作業所需之工具或經驗，請讓山葉服務網為您進行。

TAU83790

檢查火星塞

火星塞是一個重要的引擎組件，應定期檢查，且最好由山葉服務網檢查。由於熱量與堆積物會慢慢侵蝕火星塞，因此應依保養手冊定期或規定拆下檢查。此外，火星塞的狀況也可以顯示引擎的狀況。

各火星塞中央電極四周的陶瓷絕緣體應為淺棕褐色（機車正常騎乘時的理想顏色），而安裝於引擎的所有火星塞應具有相同顏色。如果任何火星塞出現明顯不同的顏色，則可能是引擎的運轉狀況不良所致。請勿試圖自行診斷此類問題，應交由山葉服務網進行檢查。

如果火星塞電極出現腐蝕、過度積碳或其他的堆積物，應更換新品。

指定的火星塞：

NGK/LMAR9A-9

安裝火星塞之前，請使用線規測量火星塞間隙。必要時，將間隙調整至規定值。

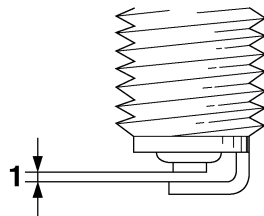

1. 火星塞間隙

火星塞間隙：

0.8–0.9 mm

清潔火星塞墊圈的表面與接觸面，並擦掉火星塞螺紋上的污垢。

鎖緊扭力：

火星塞：

13 N·m (130 kgf·cm)

註

安裝火星塞時如果沒有扭力扳手，估計正確扭力的一種方法是用手鎖緊後，再旋轉 1/4–1/2 圈，不過仍應盡速將火星塞鎖緊至規定的扭力。

注意

請勿用任何工具拆卸或安裝火星塞蓋，否則點火線圈接頭可能損傷。火星塞蓋可能難以拆卸，因為蓋子一端的橡皮封卡得很緊。火星塞蓋只需一邊前後扭轉一邊拉出來便可拆卸；安裝也是一邊前後扭轉一邊推回去。

TCA10841

引擎機油

每次騎乘機車前，應檢查引擎機油量。此外，必須依保養手冊定期或規定更換引擎機油與機油濾清器濾罐。

TAU82524

推薦的引擎機油：

請見第 11-1 頁。

機油更換容量：

機油更換：

2.80 L

含拆下機油濾清器：

3.20 L

TCA11621

注意

- 請勿混進任何化學添加物，以免離合器打滑（因為引擎機油也會潤滑離合器）。不可使用“CD”柴油等級或高過指定等級的機油。此外，不可使用有“ENERGY CONSERVING II”或以上等級標章的機油。
- 小心勿讓異物進入曲軸箱。

檢查引擎機油量

1. 起動引擎，暖車數分鐘後熄火。

2. 等待幾分鐘直到油位穩定，再將機車停放於平坦地面，並保持其直立狀態以呈現準確讀數。
3. 查看曲軸箱底部右側的檢查視窗。

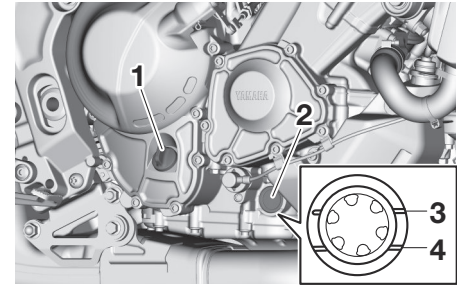

1. 引擎機油加油蓋
2. 引擎機油油位檢查視窗
3. 最高油位記號
4. 最低油位記號

註

引擎機油量應介於上限與下限之間。

4. 若引擎機油剛好位於或低於最低油位記號，取下機油加油蓋添加機油。

定期保養和調整

5. 檢查引擎機油加油蓋 O 型環。若有損壞則更換。

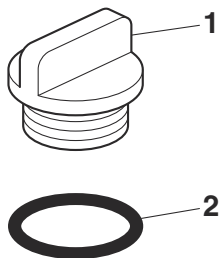

1. 引擎機油加油蓋
2. O 型環

6. 安裝引擎機油加油蓋。

更換引擎機油 (及濾清器)

1. 起動引擎，讓其惰速運轉幾分鐘，使機油溫度上升，然後將引擎熄火。
2. 在引擎下方放置一個油盆，收集用過的機油。

3. 取下引擎機油加油蓋、引擎機油排油螺栓和墊片。

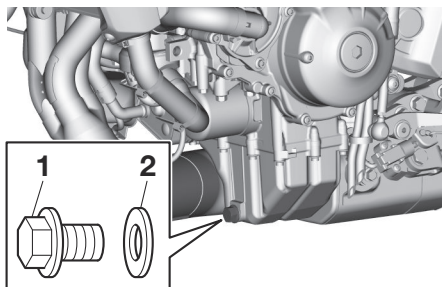

1. 引擎機油排油螺栓
2. 墊片

註

如果機油濾清器濾罐不需更換，則跳過步驟 4-6。

4. 用機油濾清器濾罐扳手拆卸機油濾清器濾罐。

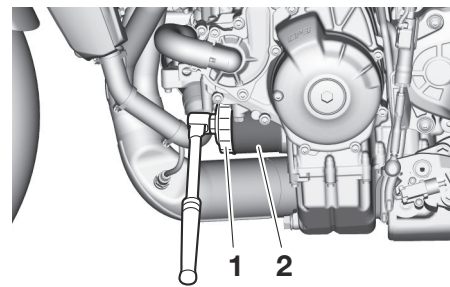

1. 機油濾清器濾罐扳手
2. 機油濾清器濾罐

5. 將乾淨的引擎機油在新機油濾清器濾罐的 O 型環上薄薄塗一層。

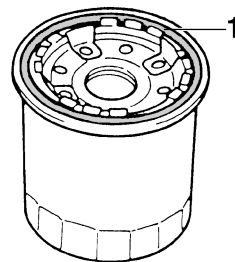

1. O 型環

註

確定 O 型環安裝到定位。

6. 安裝新的機油濾清器濾罐，然後鎖緊至指定的扭力。

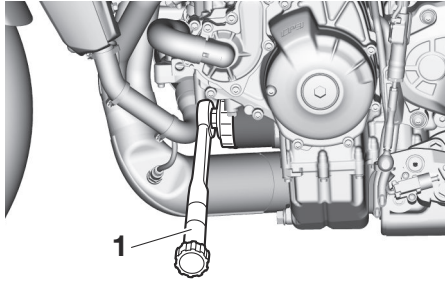

1. 扭力扳手

鎖緊扭力：

機油濾清器濾罐：
17 N·m (170 kgf·cm)

7. 安裝新墊片的引擎機油排油螺栓，然後將螺栓鎖緊至指定的扭力。

鎖緊扭力：

引擎機油排油螺栓：
43 N·m (430 kgf·cm)

8. 將指定容量的推薦機油倒入曲軸箱。

註

建議使用漏斗。

9. 檢查引擎機油加油蓋 O 型環後，安裝加油蓋。

註

起動引擎前，務必擦掉濺出的機油。

10. 起動引擎，讓其惰速運轉，檢查是否漏油。

註

若發現任何無法修復的漏油，請檢查機車。

11. 將引擎熄火，等待幾分鐘讓油位穩定，最後再檢查一次油位。**注意：只有當您確定引擎機油量充足時，才能操作本機車。** [TCA10012]

為何要使用 Yamalube

山葉原廠 YAMALUBE 機油誕生於工程師們的熱情及信念，其引擎機油為重要的液態引擎組件。我們集結了機械工程、化學、電子各領域的專家進行各種追蹤測試，並一同開發出使用該機油的引擎。Yamalube 機油囊括了各種基本油品的優點，並融合各種添加劑至完美的平衡比例，藉此確保該最終油品可表現出優異的性能水準。Yamalube 礦物機油、半合成機油及合成機油各自均具備獨特的特性及價值。山葉機車自 1960 年代起，歷經了多年對油品的研究及發展，使得 Yamalube 成為山葉引擎的最佳選擇。

YAMALUBE®

定期保養和調整

TAU82892

冷卻液

應定期檢查冷卻液量。此外，必須依保養手冊規定的間隔時間更換冷卻液。

推薦的冷卻液：

YAMALUBE 冷卻液

冷卻液容量：

冷卻液副水箱（最高液位記號）：

0.28 L

水箱（包含所有管路）：

1.72 L

註

如果無法取得山葉原廠冷卻液，請用適用於鋁合金引擎含有腐蝕抑制劑的乙二醇抗凍劑，並與蒸餾水以 1:1 比例混合。

2. 將機車保持其直立狀態，檢視副水箱內的冷卻液量。

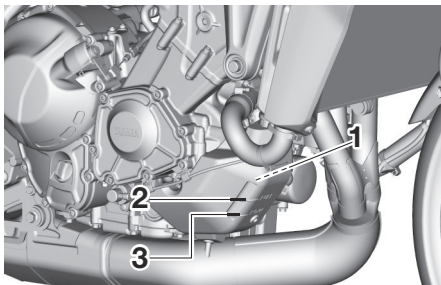

1. 冷卻液副水箱
2. 最高液位記號
3. 最低液位記號

3. 若冷卻液剛好位於或低於最低液位記號，請取下冷卻液副水箱蓋。**警告！只取下冷卻液副水箱蓋。引擎很熱時，切勿試圖取下水箱蓋。** [TWA15162]

TAU20097

檢查冷卻液量

由於冷卻液量會隨著引擎溫度而改變，因此應先讓引擎冷卻再檢查。

1. 將機車停放於平整的地面。

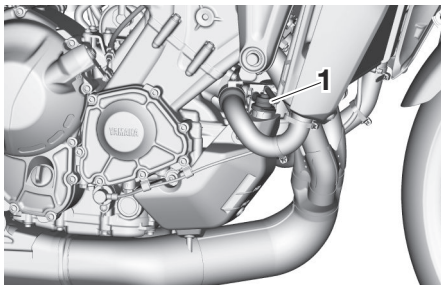

1. 冷卻液副水箱蓋

4. 添加冷卻液到最高液位記號。**注意：**如果沒有冷卻液可以補充，只能使用蒸餾水(不含任何其他雜質元素的水)短暫代替。不可使用自來水、井水、包裝礦泉水、雨水、河水、山泉水、含鹽水份或其他任何雜質元素的水等等進行補充，以免造成冷卻系統內部零件損壞。如使用蒸餾水代替時，也請立刻至山葉服務網使用新的冷卻液更換。 [TCA10473]

5. 安裝冷卻液副水箱蓋。

TAU82900

更換冷卻液

必須依保養手冊定期或規定更換冷卻液。交由山葉服務網更換冷卻液。**警告！引擎很熱時，切勿試圖取下水箱蓋。** [TWA10382]

TAU86490

空氣濾清器濾蕊

必須依保養手冊定期或規定更換空氣濾清器濾蕊。請交由山葉服務網更換空氣濾清器濾蕊。

TAU44735

檢查引擎惰轉轉速

檢查引擎惰轉轉速，並必要時至山葉服務網調整。

引擎惰轉轉速：

1200-1400 r/min

TAU83050

汽門間隙

汽門是很重要的引擎組件，且汽門間隙會隨使用而改變，因此必須依保養手冊定期或規定檢查及調整汽門。未調整汽門可能造成油氣混合比不正確，使引擎出現噪音，甚至造成引擎損壞。為避免此問題，請定期由山葉服務網檢查並調整汽門間隙。

註

這項維修只能在引擎冷卻後執行。

定期保養和調整

TAU72882

輪胎

輪胎是機車和路面唯一的接觸點。任何情況下的騎乘安全都依賴這塊相當小的路面接觸面積。隨時將輪胎維持在良好狀態，以及適時以指定的輪胎進行更換，非常重要。

胎壓

每次騎乘之前應檢查胎壓，必要時予以調整。

TWA10504



警告

在胎壓不正確的情形下騎乘本機車，可能會因機車失控導致重傷或死亡。

- 必須在冷胎狀態（輪胎的溫度和四周的溫度相同）檢查和調整胎壓。
- 胎壓必須配合騎乘速度和本機車許可的騎士、乘客、貨物及配件總重量調整。

胎壓（冷胎狀態）：

一人：

前輪：
250 kPa (2.50 kgf/cm²)

後輪：
290 kPa (2.90 kgf/cm²)

兩人：

前輪：
250 kPa (2.50 kgf/cm²)

後輪：
290 kPa (2.90 kgf/cm²)

最大載重限制：

機車：
169 kg

機車的最大載重限制是騎士、乘客、貨物和任何配件的總重量。

TWA10512



警告

請勿超載。騎乘超載的機車可能會引起事故。

檢查輪胎

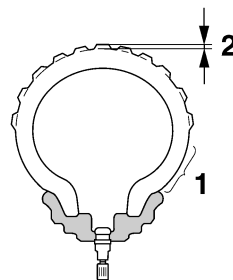

1. 胎壁
2. 胎紋深度

每次騎乘之前應檢查輪胎。中央胎紋深度達到指定深度、輪胎遭到鐵釘或玻璃碎片刺穿或胎壁破裂時，請立即交由山葉服務網更換輪胎。

最小胎紋深度（前和後）：

1.0 mm

TWA10472



警告

- 請交由山葉服務網更換過度磨損的輪胎。使用過度磨損的輪胎不僅違法，且會降低騎乘的穩定性，可能導致失控。
- 車輪和煞車的相關零件更換請交由山葉服務網進行，他們具備這類的專業知識和經驗。

- 更換輪胎後，請先以適當的速度騎乘，因為輪胎表面必須先磨合，才能發揮最佳特性。

輪胎資訊

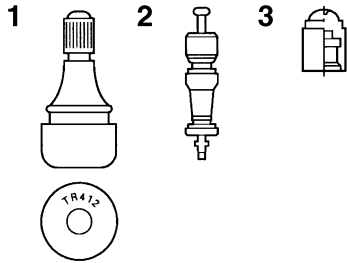

1. 輪胎氣閥
2. 輪胎氣閥芯
3. 帶油封的輪胎氣閥蓋

本型號為無內胎設計，配備有輪胎氣閥。輪胎即使沒有使用或僅偶爾使用，仍會老化。胎紋和胎壁橡膠龜裂為老化的徵兆，有時還會伴隨出現胎體變形。老舊和老化的輪胎應由輪胎專家檢查，確定是否適合繼續使用。

TWA10482

警告

- 前、後輪胎應使用相同製造和設計的產品，否則機車操作特性不同可能會導致事故。
- 隨時確認氣閥蓋確實蓋緊，防止漏氣。

- 僅限使用下列輪胎氣閥和氣閥芯，以免高速騎乘時發生輪胎漏氣。

經過大量測試，只有下列輪胎受到山葉認可。

前輪胎：

尺寸：

120/70ZR17M/C (58W)

製造商 / 型號：

BRIDGESTONE/BATTLAX
HYPERSPORT S23F

後輪胎：

尺寸：

180/55ZR17M/C (73W)

製造商 / 型號：

BRIDGESTONE/BATTLAX
HYPERSPORT S23R

前輪和後輪：

輪胎氣閥：

TR412

氣閥芯：

#9100 (原廠)

TWAW0200

警告

本機車配備有超高速輪胎。為了讓輪胎發揮最到功效，請注意下列事項。

- 只能使用指定的輪胎更換。其他種輪胎在超高速下有爆裂的危險。
- 全新的輪胎在特定路面上的抓地力會比較差，必須先經過“磨合”。因此安裝新的輪胎之後，建議最初 100 km 應謹慎行駛，之後再高速行駛。
- 高速行駛前務必讓輪胎暖胎。
- 隨時根據操作狀況調整胎壓。

定期保養和調整

TAU21963

鑄造車輪

車輪是由輪胎和輪圈組合而成。為使您的機車性能、耐久性和安全性發揮到極致，請注意下列有關車輪的說明。

- 每次騎乘之前應檢查輪圈是否龜裂、彎曲或損傷。若發現任何損傷，請交由山葉服務網更換車輪。不要嘗試對車輪進行任何維修，變形或龜裂的車輪都必須更換。
- 每次更換或換新輪胎或車輪時，都須平衡車輪。未平衡的車輪可能導致性能不佳、操作特性不良，並縮短輪胎壽命。

TAU55645

調整離合器把手自由間隙

如圖所示，測量離合器把手自由間隙。

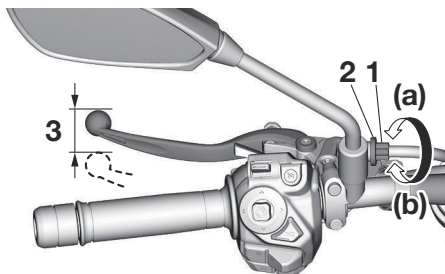

1. 離合器把手自由間隙調整螺柱
2. 固定螺帽（離合器把手）
3. 離合器把手自由間隙

離合器把手自由間隙：

5.0-10.0 mm

請定期檢查離合器把手自由間隙，需要時依照以下步驟調整。

1. 鬆開離合器把手的固定螺帽。
2. 欲增加離合器把手自由間隙，往 (a) 方向轉動離合器把手自由間隙調整螺柱。欲減少離合器把手自由間隙，往 (b) 方向轉動調整螺柱。

註

若能夠以上述方法達到指定的離合器把手自由間隙，請跳過步驟 3-6。

3. 欲鬆開離合器鋼索，往 (a) 方向將離合器把手的調整螺柱轉到底。
4. 鬆開曲軸箱的固定螺帽。

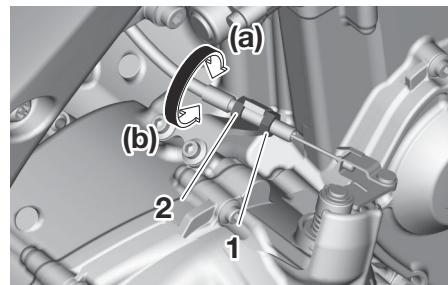

1. 固定螺帽（曲軸箱）
2. 離合器把手自由間隙調整螺柱

5. 欲增加離合器把手自由間隙，往 (a) 方向轉動離合器把手自由間隙調整螺柱。欲減少離合器把手自由間隙，往 (b) 方向轉動調整螺柱。
6. 鎖緊曲軸箱的固定螺帽。
7. 鎖緊離合器把手的固定螺帽。

TAU37914

檢查煞車把手自由間隙

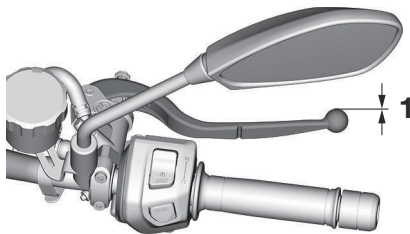

1. 無煞車把手自由間隙

煞車把手的末端沒有自由間隙，若有自由間隙，請交由山葉服務網檢查煞車系統。

TWA14212

警告

操作煞車把手時，如有鬆軟或海綿般的感覺，表示液壓煞車系統內有空氣存在，請交由山葉服務網排除煞車系統內的空氣再騎乘。煞車系統內若有空氣，會降低煞車效果，造成機車失控的意外發生。

TAU36505

煞車燈開關

煞車產生作用前，煞車燈應先亮起。連接至煞車把手及煞車踏板的開關，可以啟動煞車燈。由於煞車燈開關屬於防鎖死煞車系統的機件，因此只能由山葉服務網進行維修。

TAU83640

檢查前後煞車片

必須依保養手冊定期或規定檢查前後煞車片的磨耗程度。

TAU36892

前煞車片

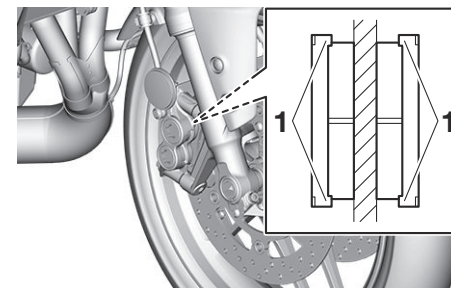

1. 煞車片磨耗指示

每個前煞車片都配有磨耗指示器，您不必分解煞車就能檢查煞車片磨耗程度。欲檢查煞車片磨耗程度，請在施加煞車時檢查磨耗指示器。若煞車片已經磨損到磨耗指示器幾乎要觸及煞車碟的程度，請交由山葉服務網更換整組煞車片。

定期保養和調整

TAU46292

後煞車片

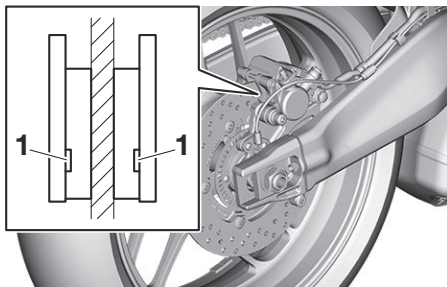

1. 煞車片磨耗指示溝槽

每個後煞車片都配有磨耗指示溝槽，您不必分解煞車就能檢查煞車片的磨耗程度。欲檢查煞車片磨耗程度，請檢查磨耗指示溝槽。若煞車片已經磨損到磨耗指示器溝槽幾乎要出現的程度，請交由山葉服務網更換整組煞車片。

TAU40262

檢查煞車液量

騎乘之前，請檢查煞車液是否高於最低油位記號。檢查煞車液面時，請旋轉把手使主缸的頂端位於水平位置。視需要補充煞車液。

前煞車

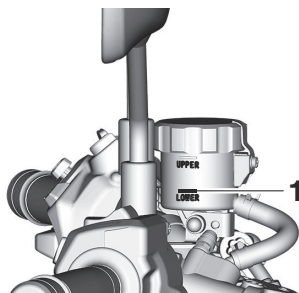

1. 最低液位記號

後煞車

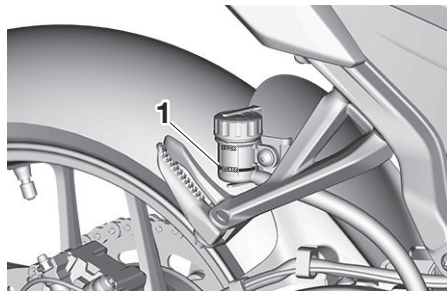

1. 最低液位記號

指定煞車液：

DOT 4

TWA16011

警告

保養不當可能導致無法煞車。請遵守以下注意事項：

- 煞車液不足會使空氣進入煞車系統，降低煞車性能。
- 取下煞車儲液槽蓋之前先加以清潔。僅限使用未拆封過的 DOT 4 煞車液。
- 只能使用推薦的煞車液，否則橡皮封會劣化，導致漏液。
- 請添加同種類的煞車液。使用非 DOT 4 煞車液可能會導致有害的化學反應。
- 添加時請留意不可讓水和塵土進入煞車儲液槽內。水會顯著降低煞車液的沸點，導致氣阻發生。灰塵也可能阻塞 ABS 液壓單元閥門。

TCA17641

注意

煞車液會損害烤漆表面或塑膠零件，請立刻將噴濺的煞車液清除。

隨著煞車片磨耗，煞車液面也會逐漸下降。煞車液面過低表示煞車片已經磨耗或煞車系統漏

液。若液面過低，請確實檢查煞車片是否磨耗以及煞車系統是否漏液。若煞車液量突然下降，請至山葉服務網檢查原因之後再騎乘。

TAU22734

更換煞車液

由山葉服務網每 2 年更換煞車液一次。此外，請依以下所示之時間間隔，更換主缸及煞車卡鉗的油封及煞車軟管。若是發現損壞或洩漏時，請盡速更換。

- 煞車油封：每 2 年
- 煞車軟管：每 4 年

TAU22762

驅動鏈條鬆緊度

每次騎乘之前應檢查驅動鏈條鬆緊度，必要時予以調整。

TAU92380

檢查驅動鏈條鬆緊度

1. 以側支架支撐機車。

註

檢查和調整驅動鏈條鬆緊度時，機車不可有任何負載。

2. 將變速箱換檔至空檔。
3. 如圖所示，從驅動鏈條護蓋的邊緣向前測量（約 32 mm），找到鏈條的中心點（位置 B）。

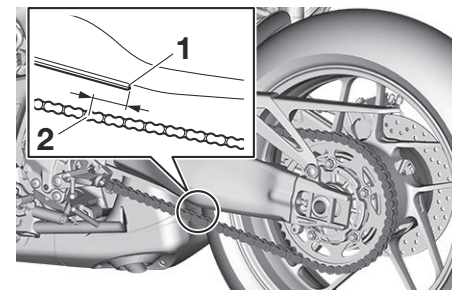

1. 驅動鏈條護蓋的邊緣
2. 位置 B

定期保養和調整

4. 向下推動驅動鏈條的中心，然後測量從驅動鏈條護蓋到位置 B 處下壓鏈節中間的距離 A。

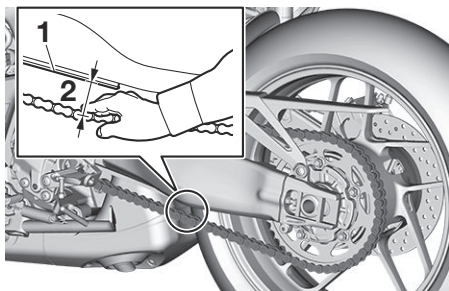

1. 驅動鏈條護蓋
2. 距離 A

距離 A：

36.0–41.0 mm

5. 距離 A 若不正確，依照以下程序調整。
注意：不適當的驅動鏈條鬆緊度會使引擎和機車其他重要零件超載，也可能導致鏈條打滑或斷裂。若距離 A 大於 46.0 mm，鏈條可能會損壞車架、搖臂、和其他零件。若要避免這種情況發生，務必使驅動鏈條鬆緊度在指定的範圍內。 [TCA23070]

TAU74260

調整驅動鏈條鬆緊度

調整驅動鏈條鬆緊度，請先向山葉服務網洽詢。

1. 鬆開中置式避震器每一側的輪軸螺帽及固定螺帽。

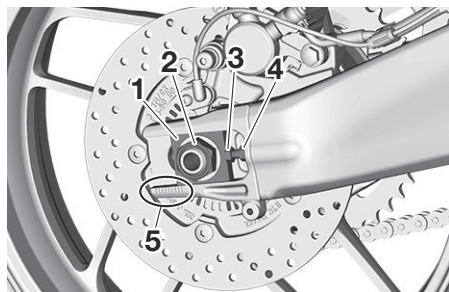

1. 驅動鏈條拉出器
2. 輪軸螺帽
3. 驅動鏈條鬆緊度調整螺栓
4. 固定螺帽
5. 對正記號

2. 要調緊驅動鍊條，往 (a) 方向旋轉中置式避震器每一側的驅動鍊條鬆緊度調整螺栓。要鬆開驅動鍊條，往 (b) 方向旋轉中置式避震器每一側的驅動鍊條鬆緊度調整螺栓，再將後輪往前推。

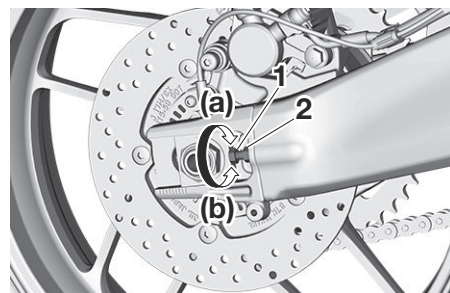

1. 驅動鏈條鬆緊度調整螺栓
2. 固定螺帽

註

為讓車輪校直，運用搖臂兩邊的對正記號，確使兩邊的驅動鏈條拉出器在同樣的位置。

3. 鎖緊輪軸螺帽，再將固定螺帽鎖緊至指定的扭力。

鎖緊扭力：

輪軸螺帽：

105 N·m (1050 kgf·cm)

固定螺帽：

16 N·m (160 kgf·cm)

4. 確認驅動鏈條拉出器在相同位置，驅動鏈條鬆緊度正確，且驅動鏈條移動順暢。

TAU82931

清潔及潤滑驅動鏈條

必須依保養手冊定期或規定清潔及潤滑驅動鏈條，否則鏈條會快速磨耗，尤其是在多塵或潮濕的地區騎乘時。驅動鏈條維修程序如下。

TCA10584

注意

清洗機車後、在潮濕或多塵的地區騎乘之後，請潤滑驅動鏈條。

1. 使用驅動鏈條清潔劑和一把小軟毛刷清潔驅動鏈條。**注意：**不可使用蒸氣清洗機、高壓洗車機或不當的溶劑清洗驅動鏈條，以免損壞 O 型環。 [TCA11122]
2. 將驅動鏈條擦乾。
3. 使用特製的 O 型環鏈條潤滑油，徹底潤滑驅動鏈條。**注意：**切勿將驅動鏈條塗抹引擎機油或任何潤滑油，因為其中可能含有會損傷 O 型環的物質。 [TCA11112]

TAU23098

檢查及潤滑鋼索

在每次騎乘之前都應該檢查所有控制鋼索的操作以及鋼索的情況，必要時請潤滑鋼索和鋼索末端。若鋼索受損或無法平順移動，請至山葉服務網檢查或更換。**警告！鋼索外鞘破損恐導致生鏽，及引起鋼索移動時之干擾。請儘可能更換受損鋼索以避免不安全狀況發生。**

[TWA10712]

推薦潤滑油：

山葉鋼索潤滑劑或其他適當的鋼索潤滑劑

TAU92340

檢查及潤滑油門握把

每次騎乘之前，均應檢查油門握把的運作。此外，應定期或依據保養手冊中的規定由山葉服務網潤滑油門握把外殼。

定期保養和調整

TAU44276

檢查及潤滑煞車和換檔踏板

每次騎乘機車前應檢查煞車和換檔踏板的作動，必要時請潤滑各滑踏板樞軸點。

煞車踏板

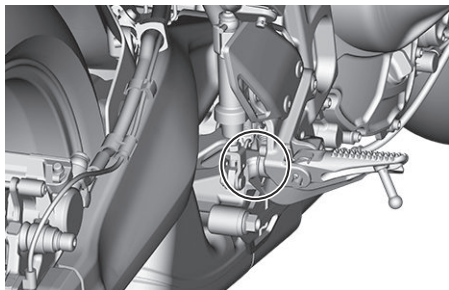

換檔踏板

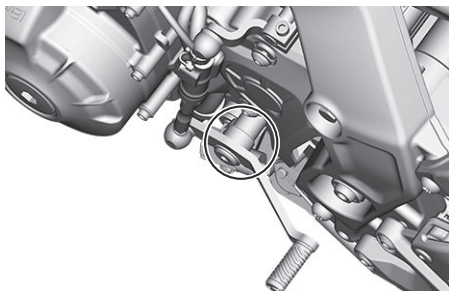

推薦的潤滑油：
鋰皂基黃油

TAU23145

檢查與潤滑煞車和離合器把手

每次騎乘機車前，應檢查煞車把手和離合器把手的作動，必要時請潤滑各把手的樞軸點。

煞車把手

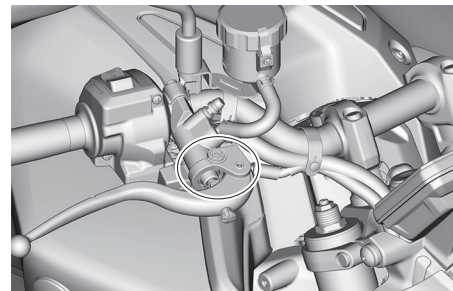

離合器把手

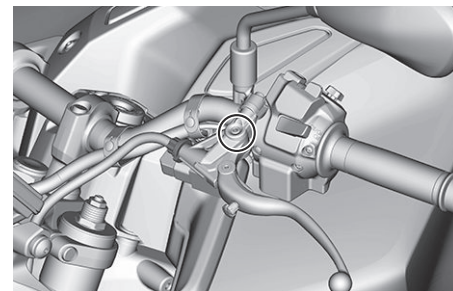

推薦的潤滑油：

煞車把手：

矽黃油

離合器把手：

鋰皂基黃油

檢查及潤滑側支架

TAU89101

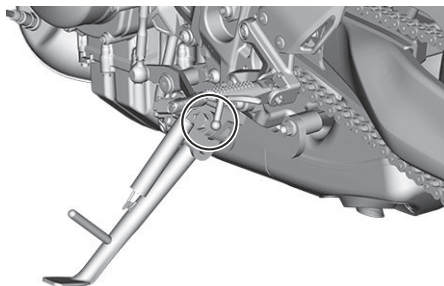

每次騎乘機車前應檢查側支架的作動，必要時請潤滑側支架滑樞軸以及金屬與金屬之間的接觸面。



警告
如果側支架無法順暢上下移動，請交由山葉服務網進行檢查或維修，否則側支架可能會接觸地面，導致騎士因分心而失控。

TWA10732

推薦的潤滑油：

二硫化鉬黃油

潤滑搖臂樞軸

TAU82950

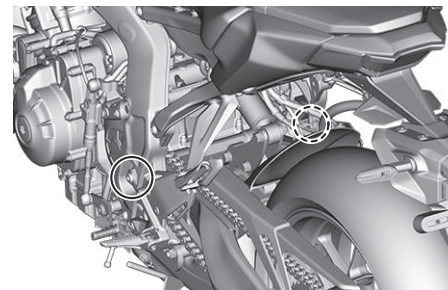

必須依保養手冊定期或規定由山葉服務網潤滑搖臂樞軸。

推薦的潤滑油：

鋰皂基黃油

定期保養和調整

TAU82960

檢查前叉

必須依保養手冊定期或規定如下檢查前叉的狀況與運作。

檢查狀況

檢查內管是否有刮傷、損壞或過多油外漏。

檢查運作

1. 將機車停放於平坦地面，並保持其直立狀態。警告！為避免人員受傷，穩固地支撐機車以免傾倒危險狀況發生。

[TWA10752]

2. 按住前煞車時，用力下壓把手數次，檢查前叉是否平順壓縮並回彈。

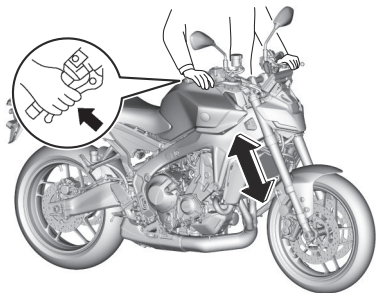

注意

若有發現任何損壞狀況或前叉無法平順操作，請洽山葉服務網檢查或更換。

TCA10591

檢查轉向舵

磨損或鬆脫的轉向舵可能造成危險，因此必須依保養手冊定期或規定如下檢查轉向舵的運作。

1. 將前輪抬起離地。（請見第 9-22 頁。）警告！為避免人員受傷，穩固地支撐機車以免傾倒危險狀況發生。

[TWA10752]

2. 握住前叉腳的下半部，然後嘗試前後移動。如果能感覺到自由間隙，請交由山葉服務網檢查並維修轉向舵。

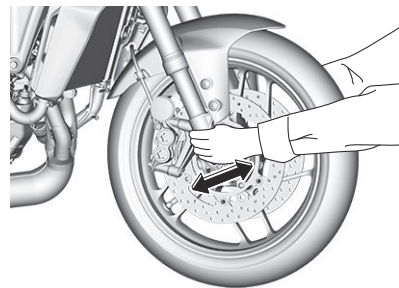

檢查車輪軸承

TAU82970

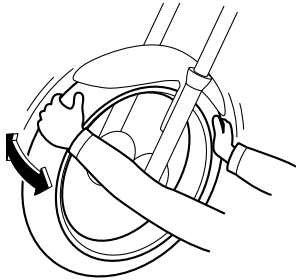

必須依保養手冊定期或規定檢查前後輪軸承。如果車輪輻出現間隙或無法平順轉動，請交由山葉服務網檢查車輪軸承。

電瓶

TAU93320

TCA22960

注意

一律使用指定的山葉原廠電瓶。使用不同的電瓶可能導致 IMU 故障和引擎熄火。

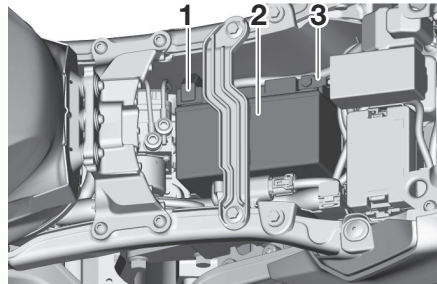

1. 正極電瓶電線（紅色）
2. 電瓶
3. 負極電瓶電線（黑色）

電瓶位於騎士座墊下面。（請參閱第 6-36 頁）

此型號的機車備有閥門調節鉛酸 (VRLA) 電瓶，不需要檢查電解液或補充蒸餾水，但是需要檢查電瓶的接線狀況，必要時予以鎖緊。

TWA10761

警告

- 電解液內含有硫酸成分，具有毒性而且危險，會導致嚴重灼傷，請避免接觸皮膚、眼

睛或衣物。在電瓶附近作業時，請戴上護目鏡。若不慎接觸，請進行下列急救措施：

- 外部：以大量清水沖洗。
- 內部：喝下大量的水份或牛奶，立即送醫。
- 眼睛接觸：用清水沖洗 15 分鐘，立即送醫。
- 電瓶會產生爆炸性的氫氣，請遠離火花、火苗、香菸等火源，在封閉的空間充電時，需保持充足的通風。
- 請將電瓶放置在孩童無法觸及之處。

將電瓶充電

如果電瓶似乎沒電了，請盡速至山葉服務網進行充電。記住，機車裝置越多的選購電氣配件，電瓶的耗電會越快。

TCA16522

注意

如要對閥門調節鉛酸 (VRLA) 電瓶進行充電，需要使用特別的充電機（定電壓式）。使用一般的充電機充電，會造成電瓶損壞。

存放電瓶

1. 如果機車超過一個月不使用，請將電瓶拆下，充飽電後存放在陰涼乾燥的地方。**注意：**拆下電瓶時，務必關閉主開

定期保養和調整

關，然後先拆下負極電線，再拆下正極電線。 [TCA16304]

2. 如果電瓶要存放超過兩個月，則至少每個月檢查一次，視需要將電充飽。
3. 先將電瓶充飽後再安裝。**注意：**安裝電瓶時，務必關閉主開關，然後先接上正極電線，再接上負極電線。 [TCA16842]
4. 安裝之後須確認電瓶電線正確接到電瓶樁頭上。

TCA16531

注意

請經常讓電瓶保持在充滿電狀態。存放電力耗盡的電瓶，將導致電瓶永久損壞。

TAUA1844

更換保險絲

保險絲盒位於騎士座墊下方。（請參閱第 6-36 頁）

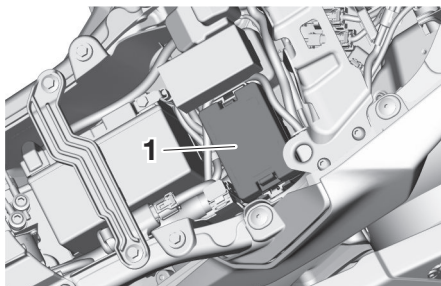

1. 保險絲盒

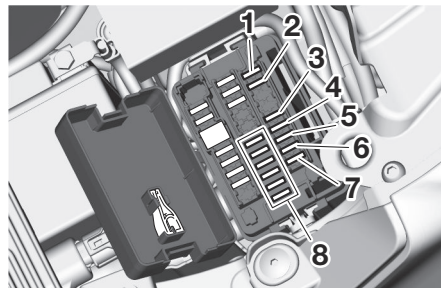

1. 端子保險絲 1
2. 配件保險絲
3. 訊號系統保險絲
4. 點火保險絲
5. 點火保險絲 2

6. 前燈保險絲
7. ABS 控制單元保險絲
8. 備用保險絲

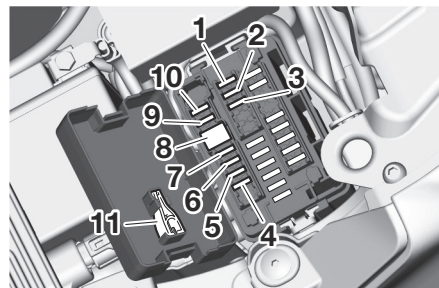

1. 煞車燈保險絲
2. 定速控制保險絲
3. 水箱風扇馬達保險絲
4. 電子節流閥保險絲
5. 汽油噴射系統保險絲
6. BACKUP 保險絲 2 (用於 ECU 和防盜系統)
7. BACKUP 保險絲
8. 主保險絲
9. ABS 馬達保險絲
10. ABS 電磁閥保險絲
11. 保險絲拔取器

若保險絲燒毀，按下述程序更換保險絲。

註

使用保險絲拔取器拆下保險絲。

1. 關閉主開關並關閉故障的電氣迴路。

- 朝內按壓保險絲盒蓋上指示的兩個點並朝上拉，即可拆下保險絲盒蓋。

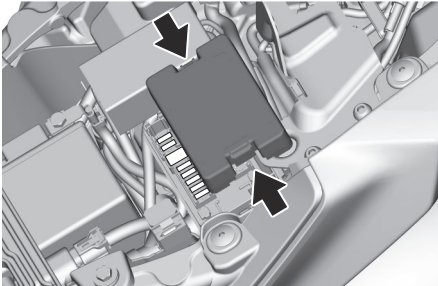

- 使用保險絲拔取器拆下燒毀的保險絲。

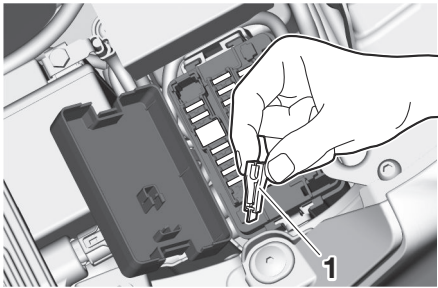

- 保險絲拔取器

- 安裝指定安培數的新保險絲。**警告！不可換上大於規定安培數的保險絲，以免電氣系統受損引起火災。** [TWA15132]

指定的保險絲：

- 主保險絲：
50.0 A
- 端子保險絲 1：
5.0 A
- 前燈保險絲：
7.5 A
- 煞車燈保險絲：
2.0 A
- 訊號系統保險絲：
7.5 A
- 點火保險絲：
10.0 A
- 點火保險絲 2：
7.5 A
- 水箱風扇馬達保險絲：
15.0 A
- ABS 馬達保險絲：
30.0 A
- 汽油噴射系統保險絲：
7.5 A
- ABS 電磁閥保險絲：
15.0 A
- ABS 控制單元保險絲：
7.5 A
- 定速控制保險絲：
2.0 A

BACKUP 保險絲：

- 7.5 A
- BACKUP 保險絲 2：
15.0 A
- 電子節流閥保險絲：
7.5 A
- 配件保險絲：
2.0 A

- 插入保險絲拔取器，然後安裝保險絲盒蓋。
- 開啟主開關並開啟故障的電氣迴路，檢查裝置是否能運作。
- 若保險絲馬上又燒壞，請交由山葉服務網檢查電裝系統。

TCA27210

注意

保險絲盒蓋保險絲盒蓋拆下時請勿騎乘機車。

定期保養和調整

TAU80380

車燈

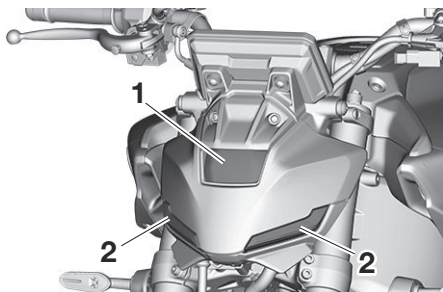

1. 前燈
2. 前位置燈

除了牌照板燈泡以外，此機車的燈全部採用 LED 燈。

若 LED 燈不亮，請檢查保險絲，並交由山葉服務網檢查機車。若牌照板燈不亮，請檢查並更換燈泡。（請見第 9-22 頁。）

TCA16581

注意

頭燈透鏡勿貼任何類型的有色薄膜或貼紙。

TAU24331

牌照板燈

若牌照板燈不亮，請交由山葉服務網檢查電路或更換燈泡。

TAU67131

支撐機車

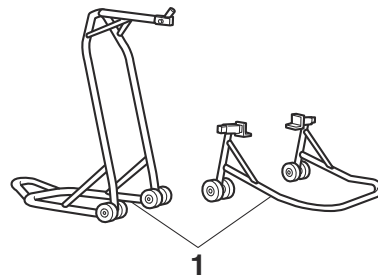

1. 保養支架（樣品）

由於此型號未配備主支架，因此拆卸前後輪或機車需要直立進行保養時，請使用保養支架。進行任何保養工作前，請先確定機車停放狀態是否穩定平衡。

TAU25873

故障排除

雖然山葉機車在出廠之前都經過嚴格的檢查，但操作期間還是可能發生問題。例如，任何汽油、壓縮、或點火系統等問題，都會造成啟動不良及失去動力。

以下的故障排除圖表顯示自我檢查這些重要系統迅速而簡易的程序。不過，若是您的機車需要任何修理，請牽往山葉服務網，其專業的技師擁有必要的工具、經驗、及專業知識，可以正確維修您的機車。

請使用山葉正廠更換零件。仿冒零件或許看起來像是山葉正廠零件，但卻往往品質不良，使用壽命短，可能導致更昂貴的維修費用發生。

TWA15142



警告

進行汽油系統的檢查工作時嚴禁抽煙，且須確定附近沒有明火或火花，以及熱水器或火爐等火源。汽油或油氣可能因此點燃或爆炸，造成嚴重的傷亡或財物損失。

定期保養和調整

TAU86350

故障排除表

1. 汽油

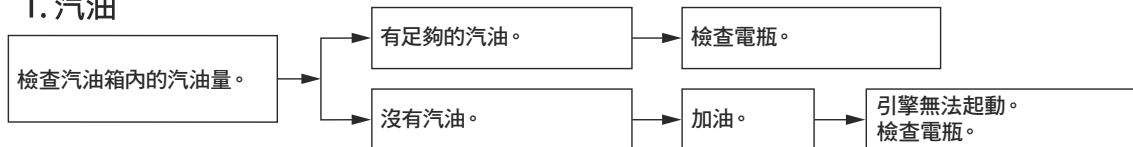

2. 電瓶

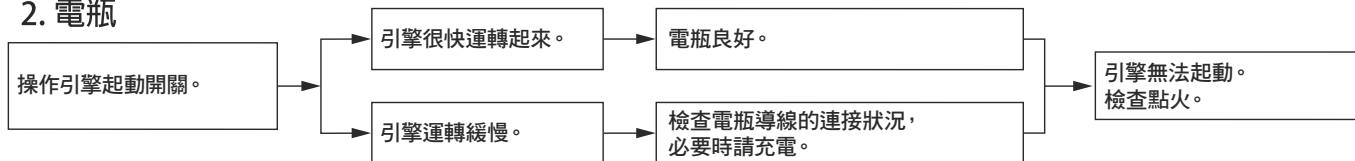

3. 點火

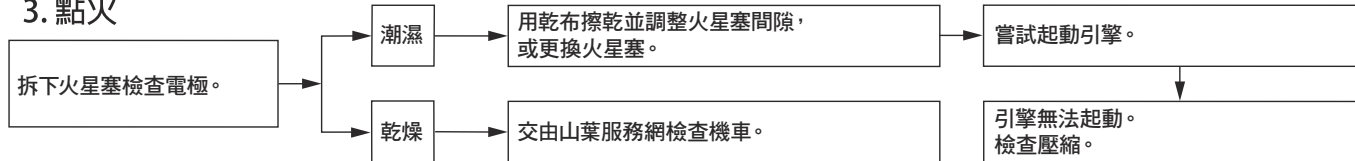

4. 壓縮

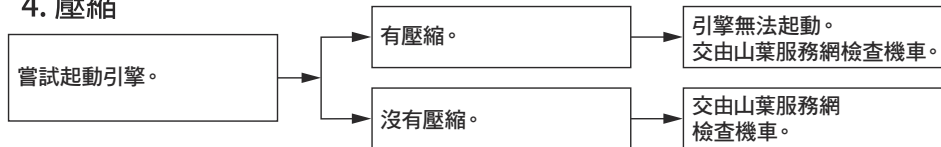

引擎過熱

警告

- 引擎和水箱很熱時，切勿試圖取下水箱蓋。滾燙的冷卻液和蒸氣在壓力下可能噴出，造成嚴重的傷害。請務必等到引擎冷卻再進行作業。
- 以毛巾之類的厚布蓋在水箱蓋上，依逆時針方向將水箱蓋慢慢旋轉到碰到掣子，讓殘留的壓力釋放出來。等嘶嘶聲停止再將水箱蓋壓下，依逆時針方向旋轉取下。

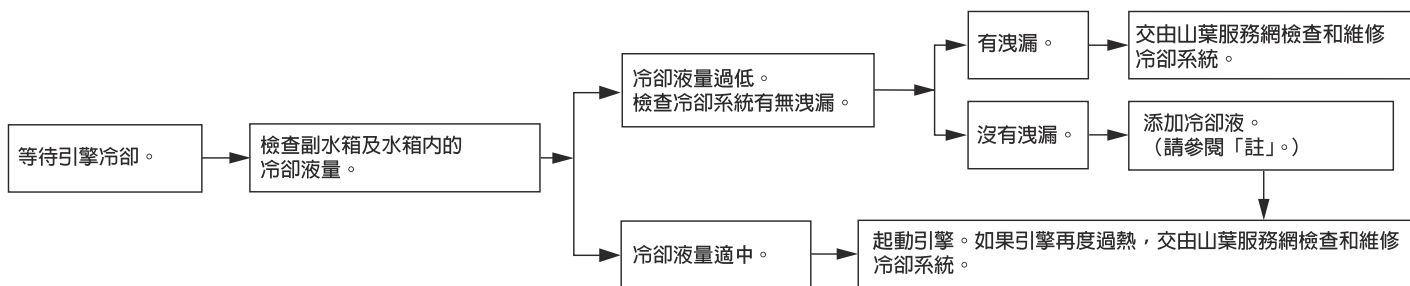

註

- 如果沒有冷卻液可以補充，只能使用蒸餾水(不含其他任何雜質元素的水)短暫代替。不可使用自來水、井水、包裝礦泉水、雨水、河水、山泉水、含鹽水份或其他任何雜質元素的水等等進行補充，以免造成冷卻系統內部零件損壞。
- 如使用蒸餾水代替時，也請立刻至山葉服務網使用新的冷卻液更換。

機車的保管和存放

TAU37834

使用消光(Matte Color)部品的保養

TCA15193

注意

在某些機車上採用消光(Matte Color)的部品。進行這類部品的清潔工作前，請先向山葉服務網洽詢相關的清潔資訊。當使用刷子、粗劣化學產品或清潔混合劑等清潔這些零件時，將會刮傷或損傷其表面狀態。某些蠟類清潔製品，也不可使用。

TAUA0990

保養

經常徹底清潔機車不僅可以使其外觀保持亮麗，還可以改善整體性能並延長許多零件的使用壽命。清洗、清潔、拋光也可以讓您有更多機會檢查機車狀況。在雨中或海邊騎乘後，請務必清洗機車，因為鹽份會腐蝕金屬零件。

註

- 山葉原廠的保養與維修產品在全球許多市場以 YAMALUBE 品牌銷售。
- 如需進一步清潔技巧，請洽詢山葉服務網。

TCA26280

注意

不正確的清潔會損傷裝飾和機械。切勿使用：

- 高壓洗車機或蒸氣噴射清洗機。過高水壓會導致車輪軸承、煞車、變速油封和電氣裝置滲水劣化。避免使用投幣式洗車機等高壓清潔劑的應用。
- 粗劣化學物質，包含強酸性的車輪清潔劑，尤其是鋼絲或鎂車輪。
- 粗劣化學物質、研磨清潔化合物或蠟清潔消光部品。刷子會刮傷並損傷消光部品，只能使用柔軟海綿或毛巾。
- 接觸過研磨清潔產品或強烈化學物質（例如溶劑、汽油、除鏽劑、煞車液或防凍液等）的毛巾、海綿或刷子。

清洗前

1. 將機車停放在不受陽光直射之處，讓其先冷卻。這可避免產生水漬。
2. 確定所有小蓋、外蓋、電器接頭及端子都已經安裝妥當。
3. 使用塑膠袋和強力橡皮筋蓋住排氣管末端。
4. 使用濕毛巾先浸濕頑固污漬（如昆蟲或鳥類的糞便）幾分鐘。
5. 使用優質除油劑和塑膠硬毛刷或海綿清除泥垢和油污。**注意：**請勿在需要潤滑的部位使用除油劑，例如油封、墊片及輪軸。請遵照產品說明。 [TCA26290]

清洗

1. 使用軟管將除油劑沖洗乾淨，並沖洗機車。沖洗的水壓不可過大。避免直接往排氣管、儀錶面板、進氣口或其他內部區域（如座墊下的置物箱）噴水。
2. 使用柔軟乾淨的毛巾或海綿蘸濕優質車輛清潔劑與冷水的混合溶液清洗機車。對於難以觸及的地方，則使用舊牙刷或塑膠硬毛刷清洗。**注意：**如果機車暴露於鹽份下，請使用冷水清洗。溫水會加強鹽份的腐蝕性。 [TCA26301]
3. 配備擋風鏡的機車：用柔軟毛巾或海綿沾水和 pH 值為中性的清潔劑清潔擋風

鏡。必要時，使用高品質擋風鏡清潔劑或機車用亮光劑。**注意：切勿使用任何強烈化學物質清潔擋風鏡。此外，某些清潔塑膠用的化合物會刮傷擋風鏡，因此請務必先測試所有清潔產品，再進行通用。** [TCA26310]

4. 再以清水徹底沖洗。請務必將殘留的清潔劑沖洗乾淨，以免損壞塑膠零件。

清洗後

1. 使用麂皮或吸水巾（最好是超細纖維毛布）擦乾機車。
2. 配備驅動鏈條的車型：擦乾驅動鏈條並加以潤滑，避免生鏽。
3. 使用鉻亮光劑擦亮鉻、鋁合金及不鏽鋼零件。不鏽鋼排氣管因高溫產生褪色的現象，也可透過拋光獲得改善。
4. 在所有金屬零件噴上防鏽劑，包括鍍鉻或鍍鎳的表面。**警告！請勿在座墊、把手、橡膠置腳踏板或胎紋上塗抹矽膠或噴油霧。否則這些零件可能變得很滑，從而造成機車失控。操作機車之前，請徹底清潔這些零件表面。** [TWA20651]
5. 橡膠零件、聚乙烯零件和無烤漆的塑膠零件，應使用合適的保養產品進行保養。
6. 補修石頭等物質所造成的烤漆損傷。

7. 使用非研磨蠟或機車專用噴霧將所有烤漆表面打蠟。
8. 清潔結束後，起動引擎，惰速運轉數分鐘，即可烘乾殘留的濕氣。
9. 如果前燈透鏡起霧，起動引擎，開啟前燈，即可去除濕氣。
10. 機車完全乾燥後，才可存放或覆蓋機車。

TCA26320

注意

- 請勿在橡膠或無烤漆的塑膠零件上塗抹蠟。
- 請勿使用研磨拋光化合物，因為會磨損烤漆。
- 請噴上適量的噴霧和蠟，事後將多餘的擦拭掉。

TWA20660

警告

煞車或輪胎上的汙染物可能會造成機車失控。

- 確定煞車或輪胎上沒有潤滑油或蠟。
- 必要時，使用溫水和中性清潔劑清洗輪胎。
- 必要時，使用煞車清潔劑或丙酮清潔煞車碟盤和煞車片。
- 在以較高的車速騎乘機車之前，請測試煞車性能和轉彎特性。

存放

請將機車存放在乾燥陰涼的地方。必要時用防塵罩覆蓋以阻隔灰塵。確定引擎和排氣管已經完全冷卻，再覆蓋機車。如果機車經常相隔幾週才行駛一次，建議每次加油後添加優質汽油穩定劑。

TCA21170

注意

- 在機車仍舊潮濕的狀態下，放置在通風不良的房間或蓋上防塵罩，會造成濕氣侵入，導致鏽蝕。
- 若要避免鏽蝕，不可將機車放置於潮濕的地下室、畜舍（有阿摩尼亞）和存放強烈化學物質的地方。

長時間存放

長時間存放機車之前（60 天或以上）：

1. 請進行任何必要的檢修並執行有效地保養。
2. 請遵照本章內“保養”一節的所有指示。
3. 汽油箱加滿汽油，並依據產品說明書添加汽油穩定劑。將引擎運轉 5 分鐘，以便處理後的汽油平均分布於整個汽油系統。

機車的保管和存放

4. 配備汽油旋塞的機車：將汽油旋塞把手轉到 OFF 位置。
5. 配備化油器的機車：為了防止汽油沉澱物堆積，請將化油器浮筒室的汽油排放到乾淨的容器內。重新鎖緊排油螺栓，將汽油倒回汽油箱內。
6. 請依據產品說明書使用優質引擎霧化油，以保護內部引擎組件免受腐蝕。如果無法取得引擎霧化油，請對各汽缸執行以下步驟：
 - a. 拆下火星蓋和火星塞。
 - b. 將一茶匙的引擎機油倒入火星塞孔內。
 - c. 將火星塞蓋裝回火星塞，然後把火星塞放在汽缸蓋上讓電極搭鐵接地。（避免火星塞在下個步驟產生火花）
 - d. 將起動馬達轉引擎數次。（讓機油塗佈於汽缸壁）**警告！為避免火花引起的損壞與傷害，運轉引擎前請確實將火星塞的電極搭鐵接地。**
[TWA10952]
 - e. 自火星塞蓋上拆下火星塞，然後安裝火星塞和火星塞蓋。
7. 潤滑所有控制鋼索、樞軸、握把和踏板以及側支架和主支架（如果有配備的話）。
8. 檢查胎壓並調整，將機車抬起，讓前後輪離地。或者每個月稍微旋轉車輪一次，避免輪胎因固定在某一點而產生劣化。
9. 用塑膠袋包覆消音器排氣口，避免濕氣進入。
10. 拆下電瓶並充飽，或連接維修充電機讓電瓶保持在最佳充滿電狀態。**注意：確認電瓶及其充電機是否相容。請勿使用一般的充電機對閥門調節鉛酸 (VRLA) 電瓶充電。** [TCA26330]

註

- 如果要拆下電瓶，則每個月充電一次，並將其存放在 0-30 °C 的環境下。
- 更多電瓶充電與存放的資訊，請見第 9-19 頁。

尺寸:

全長:
2090 mm
全寬:
820 mm
全高:
1145 mm
座墊高:
825 mm
軸距:
1430 mm
最低地上高:
140 mm
最小回轉半徑:
3.0 m

重量:

裝備重量:
193 kg

引擎:

燃燒循環:
四行程
冷卻系統:
水冷
汽門機構:
雙凸輪軸
汽缸配置:
橫列式
汽缸數量:
三汽缸
排氣量:
890 c.c.

內徑 × 行程:
78.0 × 62.1 mm
起動方式:
電動起動

引擎機油:

推薦機油:



SAE 黏度等級:
10W-40
推薦引擎機油等級:
API service SG type 或更高, JASO
standard MA
引擎機油量:
機油更換:
2.80 L
含拆下機油濾清器:
3.20 L

冷卻水量:

冷卻水副水箱 (到最高水位記號):
0.28 L
水箱 (包含所有管路):
1.72 L

汽油:

推薦汽油:
推薦使用 95 無鉛汽油
汽油箱容量:
14 L
汽油備用容量:
2.5 L

汽油噴射:

節流閥本體:
識別記號:
BME1

驅動機構:

齒輪比:
一檔:
2.571 (36/14)
二檔:
1.947 (37/19)
三檔:
1.619 (34/21)
四檔:
1.381 (29/21)
五檔:
1.190 (25/21)
六檔:
1.037 (28/27)

前輪胎:

類型:
無內胎式
尺寸:
120/70ZR17M/C (58W)
製造商 / 型式:
BRIDGESTONE/BATTLAX
HYPERSPORT S23F

後輪胎:

類型:
無內胎式
尺寸:
180/55ZR17M/C (73W)

規格

製造商 / 型式:

BRIDGESTONE/BATTLAX
HYPERSPORT S23R

負荷:

總載重限制:

169 kg

(騎士、乘客、貨物和配件的總重量限制)

前煞車:

類型:

液壓雙碟煞

後煞車:

類型:

液壓單碟煞

前懸吊:

類型:

望遠鏡式前叉

後懸吊:

類型:

搖臂式 (連桿懸吊)

電氣裝置:

系統電壓:

12 V

電瓶:

型式:

YTZ10S

電壓，容量:

12 V, 8.6 Ah (10 HR)

燈泡瓦特數:

前燈:

LED

煞車燈 / 後燈:

LED

前方向燈:

LED

後方向燈:

LED

前位置燈:

LED

牌照板燈:

5.0 W

TAU53562

識別號碼

請將車體號碼、引擎號碼和型號標籤資訊記在下面的相關欄位上。向您當地的管理機關登記車輛以及向山葉服務網訂購備用零件時，需要這些識別號碼。

車體號碼：

引擎號碼：

型號標籤資訊：

車體號碼

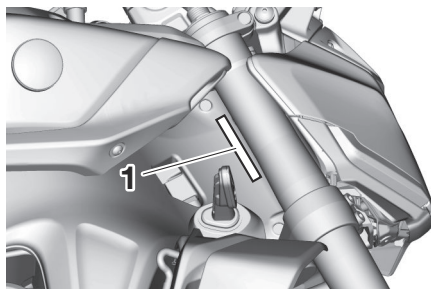

1. 車體號碼

車體號碼打刻在轉向頭管上。請將此號碼記錄在底下空白處。

註

車體號碼是用於識別您的機車，而且可以用這組號碼向您當地的發照管理機關登記機車。

TAU26401

引擎號碼

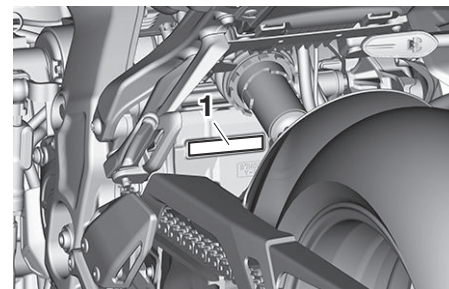

1. 引擎號碼

引擎號碼打刻在曲軸箱上。

TAU26442

TAU26471

型號標籤

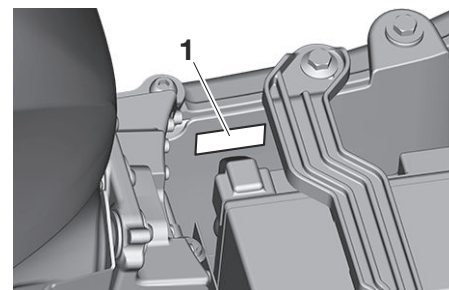

1. 型號標籤

車主訊息

型號標籤貼在騎士座墊下方的車架。（請參閱第 6-36 頁）請將標籤上的資訊記錄在底下空白處，以便向山葉服務網訂購零件。

TAU69910

診斷接頭

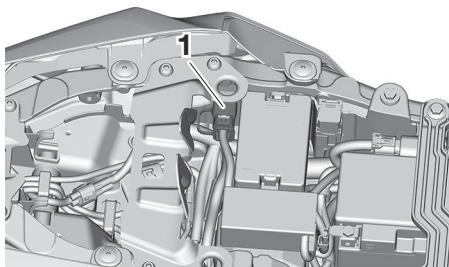

1. 診斷接頭

診斷接頭位置如下。

使用您的資料

以下為 Yamaha (Yamaha Motor Co., Ltd., Yamaha Motor Taiwan Co., Ltd., 及當地經銷商) 如何使用您的資料之摘要內容。

我們收集哪些資料？我們如何收集您的資料？

本機車透過整合式引擎控制單元 (ECU) 收集三種類型的資料：

(1) 車體號碼 (VIN) ；(2) 顯示引擎 / 馬達運轉狀態、車速、里程數等機車效能的即時資料；以及 (3) 顯示診斷故障代碼 (DTC) 等機車狀態的其他資料。

只有在執行維護檢查或維修程序時，才會透過安裝到機車上的專用 Yamaha 診斷工具將收集的資料上傳至 Yamaha Motor Co., Ltd. 的伺服器。

我們將如何使用您的資料？

Yamaha 將收集的機車資料用於，(1) 執行包括診斷在內的適當維護服務，(2) 執行正確的保證索賠判定，(3) 執行機車的研發，(4) 提供及改進產品、功能及服務品質，(5) 確保我們的商業用途，以及 (6) 遵守法律義務或合法命令、建立或防禦法律索賠。

我們如何共用您的資料？

我們可能與下列對象共用您的資料：(i) 我們子公司、關係企業及業務合作夥伴 ；(ii) 販社及經銷商，以及 (iii) 為達成上述使用目的所需範圍內的承包商。

如何聯絡我們

關於處理您個人資料的任何疑問或投訴，請提交至：

台灣山葉機車工業股份有限公司

303101 新竹縣湖口鄉山葉路 81 號

以上提供的聯絡資訊僅供回應資料處理詢問，其他類型的詢問我們將不予回應。請提供下列資訊以便正確處理您的詢問：(1) 您的姓名；(2) 您的電子郵件地址；(3) 您所居住國家；以及 (4) 您的 VIN。我們將僅針對支援資料處理詢問之目的使用您所提供的個人資料。

索引

A			
ABS 警告燈.....	6-5		
B			
BC (煞車控制系統)	4-3		
BSR (後輪滑動調整系統)	4-3		
D			
DC 接頭.....	6-42		
E			
ESS (緊急停止訊號) 系統.....	4-6		
L			
LIF (孤輪控制系統)	4-2		
P			
PWR (動力輸出調整模式)	4-1		
Q			
QS (快速換檔系統)	4-2		
S			
SC (穩定性控制系統)	4-1		
SCS (側滑控制系統)	4-2		
T			
TCS (循跡控制系統)	4-1		
U			
USB Type-C 插孔.....	6-42		
Y			
Yamaha Motorcycle Connect APP.....	5-2		
Yamalube.....	9-5		
YRC 模式開關.....	6-4		
YRC (騎乘模式系統)	4-1		
三劃			
工具組.....	9-2		
四劃			
引擎故障警告燈.....	6-5		
引擎惰轉轉速，檢查.....	9-7		
引擎號碼.....	12-1		
引擎過熱.....	9-25		
引擎機油.....	9-3		
引擎磨合.....	8-1		
支撐機車.....	9-22		
方向把手位置，調整.....	6-38		
方向指示燈.....	6-4		
方向燈開關.....	6-3		
火星塞、檢查.....	9-2		
五劃			
主開關/轉向舵鎖.....	6-1		
六劃			
存放.....	10-2		
安全資訊.....	2-1		
七劃			
冷卻液.....	9-6		
含氧量感知器.....	6-35		
把手開關.....	6-2		
汽油.....	6-33		
汽油箱溢流軟管.....	6-34		
汽油箱蓋.....	6-33		
汽門間隙.....	9-7		
車輪.....	9-10		
車輪軸承，檢查.....	9-19		
車燈.....	9-22		
車體號碼.....	12-1		
防盜系統.....	6-1		
防盜系統指示燈.....	6-5		
防鎖死煞車系統 (ABS)	6-32		
八劃			
使用消光(Matte Color)部品的保養.....	10-1		
使用您的資料.....	12-3		
定速控制系統.....	4-4		
定速控制開關.....	6-4		
油門握把，檢查與潤滑.....	9-15		
油耗，降低的秘訣.....	8-4		
空氣濾清器濾蕊.....	9-7		
空檔指示燈.....	6-4		
九劃			
保養.....	10-1		
保險絲，更換.....	9-20		
前叉，調整.....	6-39		
前叉，檢查.....	9-18		
前後煞車片，檢查.....	9-11		
型號標籤.....	12-1		
指示燈及警告燈.....	6-4		
故障排除.....	9-23		
故障排除表.....	9-24		
十劃			
座墊.....	6-36		
特殊功能.....	4-1		
起動引擎.....	8-2		
十一劃			
側支架.....	6-43		
側支架，檢查及潤滑.....	9-17		
規格表.....	11-1		
連線故障排除.....	5-6		
十二劃			
喇叭開關.....	6-3		
換檔.....	8-3		

- 換檔指示燈.....6-5
換檔踏板.....6-31
智慧功能：簡介.....5-1
智慧功能初始設定.....5-2
牌照板燈.....9-22
診斷接頭.....12-2
- 十三劃**
搖臂樞軸，潤滑.....9-17
煞車把手.....6-31
煞車把手自由間隙，檢查.....9-11
煞車系統.....6-32
煞車和換檔踏板，檢查及潤滑.....9-16
煞車和離合器把手，檢查與潤滑.....9-16
煞車液，更換.....9-13
煞車液量，檢查.....9-12
煞車踏板.....6-31
煞車燈開關.....9-11
置物箱.....6-38
電瓶.....9-19
電話.....5-5
零組件位置.....3-1
- 十四劃**
熄火/運轉/起動開關.....6-3
遠光燈指示燈.....6-5
遠近光燈/起車燈開關.....6-3
- 十五劃**
導航系統：Garmin StreetCross.....5-4
廢氣控制系統.....6-35
標示，位置.....1-1
輪胎.....9-8
駐車.....8-4
- 十六劃**
操縱桿與首頁按鈕.....6-4
蒸發排放活性碳罐.....6-36
選單系統控制項.....5-1
鋼索，檢查及潤滑.....9-15
- 十七劃**
避震器總成，調整.....6-40
點火電路切斷系統.....6-43
- 十八劃**
轉向舵，檢查.....9-18
騎士置腳踏桿位置，調整.....6-37
- 十九劃**
穩定性控制指示燈.....6-5
識別號碼.....12-1
離合器把手.....6-30
離合器把手自由間隙，調整.....9-10
- 二十劃**
觸媒轉化器.....6-35
警示開關.....6-3
- 二十一劃**
驅動鏈條，清潔及潤滑.....9-15
驅動鏈條鬆緊度.....9-13
- 二十三劃**
顯示，選單系統.....6-15
顯示器.....6-7





PRINTED IN JAPAN
2025.10-0.3×1 CR (T)